

御寶 YUPAO  
系統廚櫃股份有限公司

2026

系統廚櫃產品目錄  
PRODUCT CATALOG  
板材類・五金類



2026 御寶系統廚櫃產品目錄

板材類・五金類



御寶系統廚櫃股份有限公司

TEL : 04-23358857

FAX : 04-23359115&04-23358855

ADD : 台中市烏日區太明北路105巷99號

E-MAIL : yupao.system@msa.hinet.net

WEB PAGE : <http://www.yupao.com.tw>

01

## 板材類

板材供貨明細表

板材價目表  
桶身/檯面

06

## 門板類

門板系列  
4E門板/玻璃門  
線板

造型門板  
格柵門板.壁板  
圓弧門板.圓弧封板  
結晶鋼烤門板  
S6門板  
C6卡多麗  
高壓門板  
烤漆門板

穀倉門系列  
穀倉門/懸吊門五金

彎曲板材類  
美耐板/封邊條

18

## 鋁框門類

鋁框門系列  
鏡面A型/鏡面U型

鋁框門系列  
A-1A細鋁框/A-8A粗鋁框  
A-1AF細鋁框/A-8AF粗鋁框

H8鋁框懸吊門  
S2鋁框落地推拉門  
推門/吊門中板外加價格表  
YP311系列門板

玻璃系列  
一般玻璃/明鏡  
烤漆玻璃/玻璃加工類

## 抽屜.滑軌

25

### 鎂鐵抽系列

GRASS NOVA PRO ONE  
YUPAO緩衝鎂鐵抽  
BLUM緩衝鎂鐵抽

GRASS 座式滑軌  
大力士 座式滑軌  
BLUM 座式滑軌

### 滑軌系列

三節式滑軌/三節鋼珠軌柔拉緩衝滑軌  
緩衝三節式滑軌/掀板滑軌

抽屜配件  
洞洞板配件

## 鉸鍊

35

GRASS緩衝鉸鍊/拍拍手  
大力士鉸鍊五金/特殊鉸鍊  
BLUM緩衝鉸鍊/天地鉸鍊  
自動開門器

## 推門配件

43

推門五金/書櫃推拉五金  
玻璃推門五金/倒吊門五金

# INDEX

45

## 櫃內配件

GRASS緩衝側拉藍

ST緩衝拉藍

飛碟轉盤/轉角小怪物

進口半邊怪物/高昇櫃

日本進口緩衝昇降收納櫃

緩衝昇降收納櫃/昇降拉架組

台製吊掛鐵線配件

51

## 掀桿

義大利CEAM-600系列掀桿

BLUM進口上掀桿

平掀緩降氣壓棒

53

## 水槽&水龍頭

水槽系列

水龍頭系列

59

## 照明系列

底板燈/層板燈組

吊衣桿燈-側掛式/嵌燈

無線式魅影燈

無線式LED層板燈

鋁槽燈G8/G8專用搖控器

吊衣桿燈-柱體式/感應式抽屜燈

鋁槽燈

G1H/G6/J8

LED軟燈條

J5/J7/T5燈/J10

變壓器系列

開關系列

升降插座

## 踢腳

71

踢腳板系列

腳座五金

## 鋁條

73

立柱系列

X鋁架系列

鋁條系列

下櫃用 C型把手/L型把手

上下櫃無把手設計

鋁條

## 把手

81

V型鋁把手

L型鋁把手

嵌入式把手

鋁把手系列

## 衣櫃

89

吊衣桿

分隔架/旋轉穿衣鏡

升降保險箱/伸縮衣架組

壁式開放衣櫃鋁料

## 五金配件

93



線孔蓋/透氣孔

開關鎖五金/活動輪



五金配件

# INDEX

# 板材供貨明細表

供貨商	顏色編號	名稱	T8	T18	T25	T50	J把	板材尺寸	等級	
 威佐	PF0952	白色	○	○	○	○	○	2070x2800	E0	
	PF727	石頭灰	○	○	○	○	○	2070x2800	E0	
	PF3331	內布拉斯橡木	○	○	○	○	○	2070x2800	E0	
	PF3700	鄉村胡桃木	○	○	○	○	○	2070x2800	E0	
	PF3156	灰色科布里奇橡木	○	○	○	○	○	2070x2800	E0	
	PF1710	肯塔基沙粉板栗木	○	○	○	○	○	2070x2800	E0	
	PF1714	林肯胡桃木	○	○	○	○	○	2070x2800	E0	
	PF3158	灰色維琴察橡木	○	○	○	○	○	2070x2800	E0	
	PF1145	巴多利諾自然橡木	○	○	○	○	○	2070x2800	E0	
	PF1277	淺色萊克蘭刺槐	○	○	○	○	○	2070x2800	E0	
	PE637	水洗清水模	○	○	○	○	○	2070x2800	E0	
	PE638	銀灰清水模	○	○	○	○	○	2070x2800	E0	
	PA780	花崗岩灰	○	○				2070x2800	E0	
	PA702	米灰色羊絨	○	○			○	2070x2800	E0	
	PA1250	鋼刷白柁木	○	○	○	○		2070x2800	E0	
	PA1400	鋼刷紋阿緹卡木	○	○	○	○		2070x2800	E0	
	PA3309	格萊斯沙黃橡木	○	○	○	○		2070x2800	E0	
	PA3326	格萊斯米橡木	○	○	○	○		2070x2800	E0	
	PA3403	山地白松木	○	○	○	○		2070x2800	E0	
	PA1386	卡塞拉棕色橡木	○	○	○	○	○	2070x2800	E0	
	PA3339	洛夫特白橡木	○	○	○	○	○	2070x2800	E0	
	 芬薩	PF9670	牛津毛織	○	○	○	○	○	2100x2850	E0
		PF9671	喀什米爾毛織	○	○	○	○	○	2100x2850	E0
		PF9620	波西米亞櫻桃	○	○	○	○	○	2100x2850	E0
		PF9627	亞馬遜橡木	○	○	○	○	○	2100x2850	E0
PF449		北歐榆木	○	○	○	○	○	2100x2850	E0	
PF9632		奶昔核桃	○	○	○	○	○	2100x2850	E0	
PF9453		波耶塔白橡	○	○	○	○	○	2100x2850	E0	
PE9676		喀拉拉金紋岩	○	○				2100x2850	E0	
PE9672		奶油灰岩	○	○				2100x2850	E0	
PE9070		珍月白金	○	○				2100x2850	E0	

# 板材供貨明細表

供貨商	顏色編號	名稱	T8	T18	T25	T50	J把	板材尺寸	等級	
 成煜	PC003	雲彩白	○	○	○	○	○	2070x2800	E1	
	PC004	雲彩灰	○	○	○	○	○	2070x2800	E1	
	YP043	原切相思木	○	○	○	○	○	2070x2800	E1	
	YP6958	白蠟木	○	○	○	○	○	2070x2800	E1	
	YP551	康沃爾橡木	○	○	○	○	○	2070x2800	E1	
	YP548	深棕堡壘橡木	○	○	○	○	○	2070x2800	E1	
	YP547	淺棕堡壘橡木	○	○	○	○	○	2070x2800	E1	
	YP552	艾夏櫚木	○	○	○	○	○	2070x2800	E1	
	YP555	粉朵拉櫚木	○	○	○	○	○	2070x2800	E1	
	YP090	米杏織布	○	○	○	○		2070x2800	E1	
	YP605	夜幕藍	○	○	○	○		2070x2800	E1	
	YP559	愛麗絲	○	○	○	○		2070x2800	E1	
	YP620	燕麥奶	○	○	○	○	○	2070x2800	E1	
	YP621	布朗尼棕	○	○	○	○	○	2070x2800	E1	
	YP622	薔薇粉	○	○	○	○	○	2070x2800	E1	
	YP624	抹茶綠	○	○	○	○	○	2070x2800	E1	
	YP625	陶米杏	○	○	○	○	○	2070x2800	E1	
	YP626	晨曦白	○	○	○	○	○	2070x2800	E1	
	YP627	靜岩藍	○	○	○	○	○	2070x2800	E1	
	YP628	鈦黑碳	○	○	○	○	○	2070x2800	E1	
	PF7053	棕胡桃雅韻	○	○	○	○	○	2070x2800	E0	
	PF801	闌夜黑	○	○	○	○	○	2070x2800	E0	
	PF6061	波特蘭白橡	○	○	○	○	○	2070x2800	E0	
	PE3061	淺灰洞石	○	○				2070x2800	E0	
	PE3062	米洞	○	○				2070x2800	E0	
	 彰美	YP533	白金橡木	○	○	○	○	○	2100x2850	E1
		YP543	卡瑪拉砂岩	○	○	○	○	○	2100x2850	E1
		YP287	黑部山	○	○	○	○	○	2100x2850	E1
		YP322	灰織紗	○	○	○	○	○	2100x2850	E1
		YP394	布紋灰	○	○	○	○	○	2100x2850	E1
	YP515	白岩川	○	○	○	○	○	2100x2850	E1	

# 板材供貨明細表

供貨商	顏色編號	名稱	T8	T18	T25	T50	J把	板材尺寸	等級
	PB006	皮紋米白	○	○		○		2085x2850	E0
	PB109	皮革米白	○	○		○		2085x2850	E0
	PC3203	粉灰	○	○	○	○	○	2085x2850	E0
	PC3994	米色	○	○	○	○	○	2085x2850	E0
	YP8862	冰裂紫玉	○	○	○	○		2085x2850	E1
	YP3612	瑞士榆木	○	○	○	○	○	2085x2850	E1
	YP9003	質樸白橡木	○	○	○	○	○	2100x2850	E1
	YP9058	北歐白核桃	○	○	○	○	○	2100x2850	E1
	YP8315	灰雲岩	○	○	○	○		2100x2850	E1
	YP8316	鑲金岩	○	○	○	○		2100x2850	E1
	YP9087	希林核桃木	○	○	○	○	○	2100x2850	E1
	YP9036	北見橙黃榆木	○	○	○	○	○	2100x2850	E1
	YP9077	貝杜拉樺木	○	○	○	○	○	2100x2850	E1
		PC007	黑布織	○	○	○	○	○	2120x2800
PC008		米白松木	○	○	○	○	○	2100x2800	E0
PC257		雲河白	○	○		○		2100x2800	E0
PU9801		皎月白 <small>[雙面膚感抗指紋]</small>		○			X	2070x2800	E0
PU9802		羊絨米 <small>[雙面膚感抗指紋]</small>		○			X	2070x2800	E0
PU9803		麥芽拿鐵 <small>[雙面膚感抗指紋]</small>		○			X	2070x2800	E0
PU9805		帕洛瑪灰 <small>[雙面膚感抗指紋]</small>		○			X	2070x2800	E0
PU9806		寧靜黑 <small>[雙面膚感抗指紋]</small>		○			X	2070x2800	E0
	PU083	極光銀 <small>[銀絲雙面膚感]</small>		○			X	1220x2440	E1
	PU084	古銅金 <small>[銀絲雙面膚感]</small>		○			X	1220x2440	E1
	PU082	鈦灰 <small>[銀絲雙面膚感]</small>		○			X	1220x2440	E1
	PU087	玫瑰金 <small>[銀絲雙面膚感]</small>		○			X	1220x2440	E1
									

# 板材供貨明細表

供貨商	顏色編號	名稱	T8	T18	T25	T50	J把	板材尺寸	等級	
ArtDecor 新豐	PC2091	丹麥櫟木	○	○	○	○	○	2085x2850	E0	
	PC1185	冰島白橡	○	○	○	○	○	2085x2850	E0	
	PC6357	白雲岩	○	○	○	○	○	2085x2850	E0	
	PC6359	黑雲岩	○	○	○	○	○	2085x2850	E0	
	PC3089	曉灰	○	○		○		2085x2850	E0	
	PC3140	雪白	○	○		○		2085x2850	E0	
	PC3183	瑞典灰榆	○	○	○	○	○	2085x2850	E0	
	PC4819	波斯胡桃	○	○	○	○	○	2085x2850	E0	
	PC3181	瑞典白榆	○	○	○	○	○	2085x2850	E0	
	PB510	薄荷綠 <sub>[雙面膚感]</sub>	○	○	○	○	○	2085x2850	E0	
	PB511	粉玫 <sub>[雙面膚感]</sub>	○	○	○	○	○	2085x2850	E0	
	PB512	玄米 <sub>[雙面膚感]</sub>	○	○	○	○	○	2085x2850	E0	
	PB513	銀灰 <sub>[雙面膚感]</sub>	○	○	○	○	○	2085x2850	E0	
	PB526	皇家奶茶 <sub>[雙面膚感]</sub>	○	○	○	○	○	2085x2850	E0	
	PB528	暖灰 <sub>[雙面膚感]</sub>	○	○	○	○	○	2085x2850	E0	
	PB530	墨灰 <sub>[雙面膚感]</sub>	○	○	○	○	○	2085x2850	E0	
	PB540	瓷白 <sub>[雙面膚感]</sub>	○	○	○	○	○	2085x2850	E0	
	PM217	冰灰 <sub>[單面膚感抗指紋]</sub>		○				X	2100x2800	E0
	PM218	喀什米爾 <sub>[單面膚感抗指紋]</sub>		○				X	2100x2800	E0
	PM129	羽白 <sub>[單面膚感抗指紋]</sub>		○				X	2100x2800	E0
PM143	礮灰 <sub>[單面膚感抗指紋]</sub>		○				X	2100x2800	E0	

供貨商	顏色編號	名稱	T8	T18	板材尺寸	等級
發泡板	PW105	發泡板	○ <sub>[單面]</sub>	○	1220x2440	白色
	WW1185	冰島白橡	○ <sub>[單面]</sub>	○	1220x2440	雙面
	WW1183	北美原橡	○ <sub>[單面]</sub>	○	1220x2440	雙面
	WW1187	凡爾賽橡木	○ <sub>[單面]</sub>	○	1220x2440	雙面
	WW1102	暖白 <sub>[雙面抗指紋]</sub>	○ <sub>[雙面]</sub>	○	1220x2440	雙面
	WW1103	米杏色 <sub>[雙面抗指紋]</sub>	○ <sub>[雙面]</sub>	○	1220x2440	雙面
	WW1105	雲灰 <sub>[雙面抗指紋]</sub>	○ <sub>[雙面]</sub>	○	1220x2440	雙面
	WW1106	鐵灰 <sub>[雙面抗指紋]</sub>	○ <sub>[雙面]</sub>	○	1220x2440	雙面
	WW1199	深木紋	○ <sub>[雙面]</sub>	○	1220x2440	雙面
	WW1198	淺木紋	○ <sub>[雙面]</sub>	○	1220x2440	雙面

# 板材價目表

## 桶身

色號	18mm	背板8mm 【無封PVC】	背板8mm 【有封PVC】	背板8mm 【有封ABS】
PF0952 白色	130/才	110/才	145/才	160/才
YP系列	130/才	110/才	145/才	160/才
PC系列	140/才	115/才	150/才	165/才
PF系列	150/才	120/才	160/才	170/才
PE系列	160/才	125/才	170/才	180/才
PB系列	180/才	145/才	175/才	210/才
PA系列	190/才	150/才	185/才	220/才
PW104 南亞發泡板(白)	340/才	×	×	×
PW105 發泡板(白)	290/才	140/才	×	×
WW(雙面) 木紋發泡板	410/才	200/才	×	×

### 備註說明

1. 才數計價【基本1才】
2. 桶身前封1.0mmABS 每才+10元
3. 桶身後封1.0mmABS 每才+20元
4. 推門加工(上下板洗溝) 每才+50元(不含軌道)
5. 18mm中立板雙面排孔 每才+20元
6. 深度小於15CM 每才+20元
7. 8mm 十字接工資 100/片
8. 18mm 無封邊扣10/才

## 檯面

色號	25mm 【封ABS】	50mm 【封ABS】
PF0952 白色	210/才	500/才
YP系列	210/才	500/才
PC系列	215/才	500/才
PF系列	220/才	520/才
PE系列	240/才	520/才
PB系列	255/才	570/才
PA系列	265/才	600/才

### 備註說明

1. 厚25MM才數計價【基本2才】
2. 厚50MM才數計價【基本3才】
3. 25mm檯面造型加工每才100元【基本5才】
4. 50mm檯面造型加工每才150元【基本5才】
5. 特殊造型另報價
6. 25mm深度200mm以下.每才+50元
7. 50mm深度200mm以下.每才+100元
8. 單面排孔每才+20元
9. 雙面排孔每才+30元
10. 25mm厚.固格.上下板加工.每才+10元
11. 50mm厚.固格.上下板加工.每才+20元

# 板材價目表

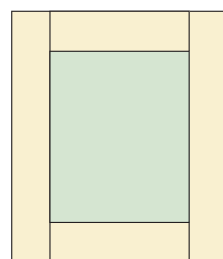
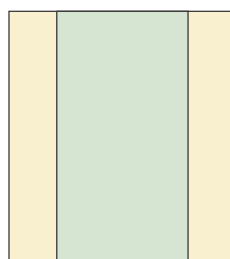
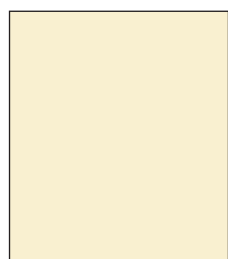

## 門板

色號	4E門板	玻璃門(H型)-清玻璃	玻璃門(框型)-清玻璃
PF0952 白色	160/才	270/才	320/才
YP系列	160/才	270/才	320/才
PC系列	165/才	275/才	330/才
PF系列	170/才	280/才	340/才
PE系列	180/才	290/才	350/才
PB系列	210/才	320/才	365/才
PA系列	220/才	340/才	385/才
PM系列	320/才	×	500/才
PU系列	350/才	×	600/才
PW104 南亞發泡板(白)	390/才	×	×
PW105 發泡板(白)	320/才	×	×
WW(雙面) 木紋發泡板	470/才	×	×

【木紋色對紋每才加價70元】

【PA對紋每才加價90元】

※斜角門板每才+90元

【基本2才】

### 備註說明

- 門板才數計價【基本1才】
- PM.PU系列.玻璃門【基本2才】
- 門板嵌3x6mm鋁條@/CM牌價5元
- 挖透氣孔 每才+180元【基本5才】
- 含挖後鈕孔工資
- 造型每才+100元【基本5才】
- J型把手@CM/18元.以加工邊總長計價
- 玻璃強化每才+60元
- 噴砂每才+90元
- 明鏡每才+100元
- 8mm美芯板百葉每才+1400元.以實際門板尺寸計價【基本4才】  
【超過160cm(含)需分隔.未分隔變形恕不負責】
- 暗把手加工 200mm以內@孔400/200~500mm以內@孔600
- 框型門板加分格 每一分格牌價+20/才

## 線板【75\*2800】

色號	25mm	50mm
YP系列	320/才	740/才
PC系列	330/才	770/才
PF系列	350/才	810/才
PE系列	370/才	860/才
PB系列	390/才	910/才
PA系列	410/才	960/才

### 備註說明

- 線板前封一長ABS
- 50mm厚線板.限色卡厚度50mm適用

# 造型門板

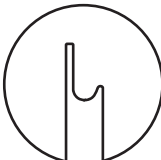
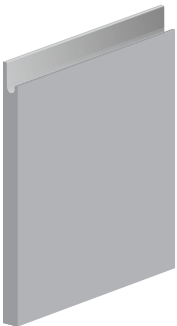

本頁產品按價目表，另加造型價格@/式

**造型門板**

型式	牌價
J型門板【基本2才】	18/CM

**造型門板**

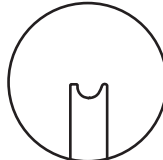
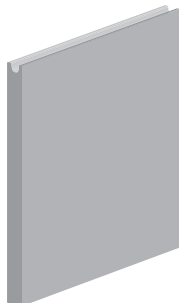
型式	牌價
C型門板【基本2才】	18/CM

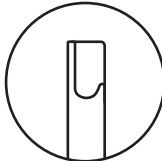

**造型門板**

型式	規格mm
JU型	200/300/400/500/600/800/900/1000/1200
JL型	200/300/400/500/600/800/900/1000/1200
JR型	200/300/400/500/600/800/900/1000/1200

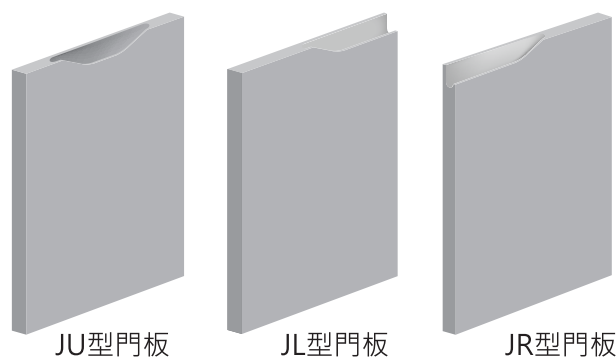

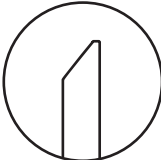
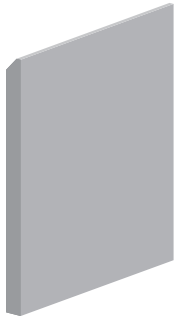

備註說明

1. 基本2才
2. 計價方式以使用的寬(W)或高(H)邊整個CM

**造型門板**

型式	牌價
斜角門板【基本2才】	每才+90元

**造型門板**

型式	牌價
V型把手≤300mm	720/片
V型把手>300mm	24/CM

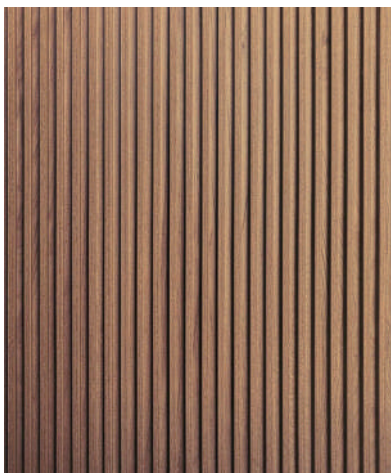
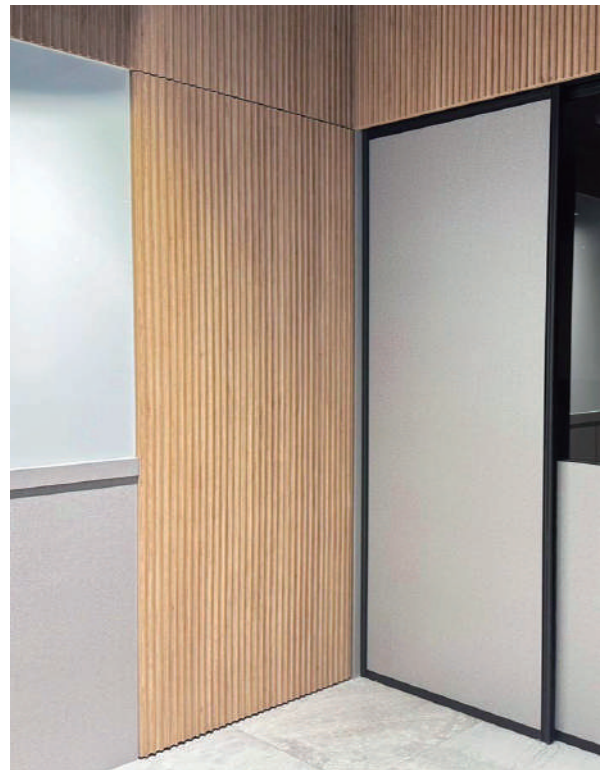

## 格柵門板.壁板

型式	牌價
A型	1400/才
B型	
C型	

### 備註說明

- 1.牌價包含YP.PF.PC.PB.PF
- 2.PA每才+60元
- 3.PM每才+200元
- 4.PU每才+300元

門板高度	≤2700mm
門板寬度	≤1200mm
板厚	26mm / 30mm
基本才	4才

板厚18mm/條寬18mm

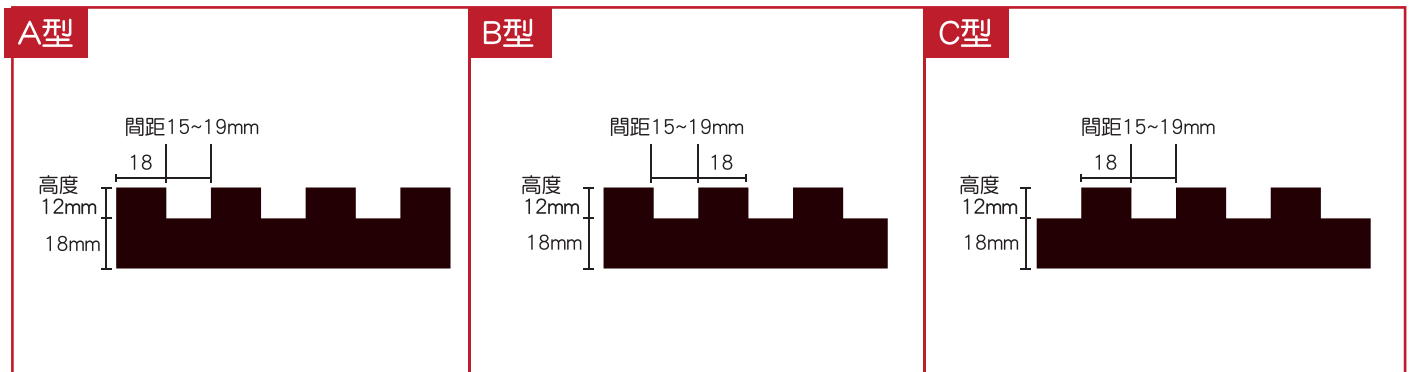

# 圓弧系列



## 圓弧門板

型式	牌價
圓弧門板	3400/才

門板高度	≤ 2100mm
門板寬度	$D+W \leq 800\text{mm}$
門板厚度	18mm
門板顏色	雙面同色
基本才	6才

## 造型-內R規範

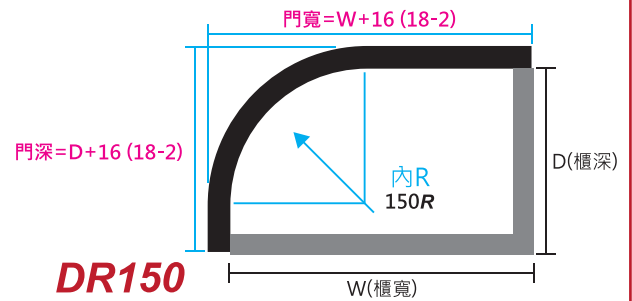
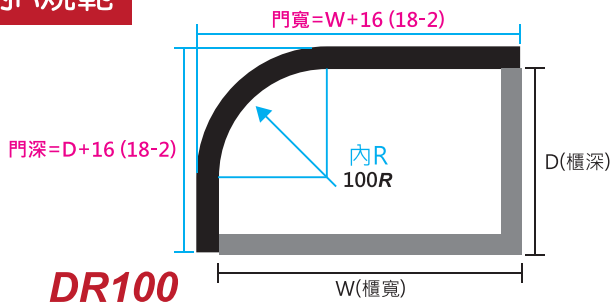

## 弧型封板

型式	牌價
弧型封板	2800/才

封板高度	≤ 2400mm
封板寬度	$D+W \leq 1200\text{mm}$
封板厚度	18mm
封板顏色	單面色
基本才	6才

## 造型-外R規範

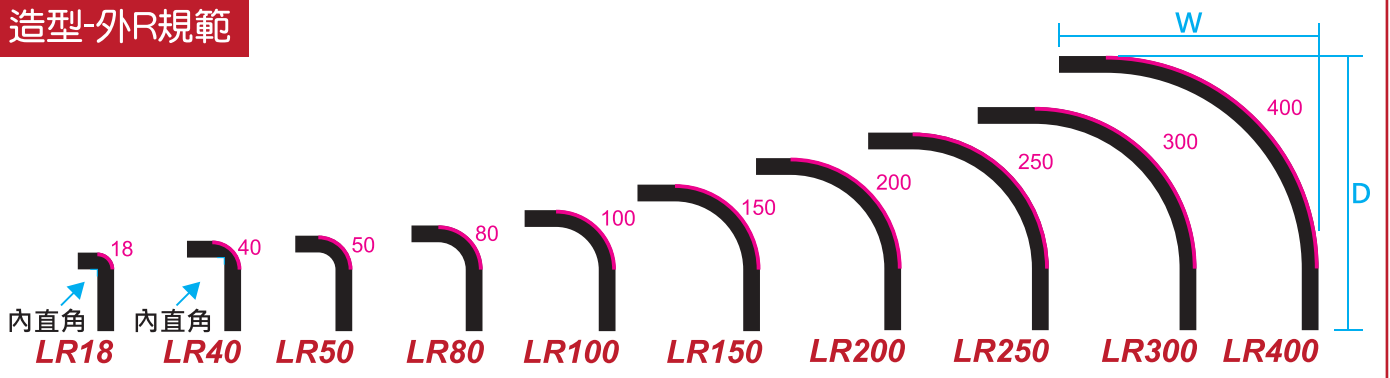

板材-PU,PM,PB膚感系列，無法製作圓弧造型



## 結晶鋼烤門板

型式	牌價
四角型【六面】【基本1.5才】	380/才
斜角型【六面】【基本2才】	490/才

**備註說明**

1. 門板基材為木心板或塑合板
2. 把手另計價

## 珍珠結晶鋼烤門板

型式	牌價
四角型【六面】【基本1.5才】	490/才
斜角型【六面】【基本2才】	600/才

**備註說明**

1. 門板基材為木心板或塑合板
2. 把手另計價



## 海灣型

型式	牌價
結晶鋼烤【六面】	380/才
珍珠結晶鋼烤【六面】	490/才
霧面烤漆【六面】	490/才
單海灣型造型工資	18/CM

**備註說明**

1. 門板基材為木心板或塑合板
2. 把手另計價
3. 基本2才

# S6門板系列

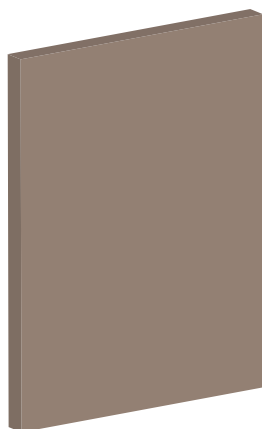

## S6系列 高光/珠光

型式	色號	牌價
高光結晶鋼烤	S7801_G (亮)純白	490/才
	S7818_G (亮)淺褐	490/才
	S7830_G (亮)鐵灰	490/才
珠光結晶鋼烤	S701_G (亮)金沙白	490/才
	S702_G (亮)摩卡金	490/才
	S703_G (亮)鈦金灰	490/才

## S6系列 超級霧烤/浮雕霧烤

型式	色號	牌價
抗指紋超級霧烤	S799_SM (霧)超白	490/才
	S711_SM (霧)純白	490/才
	S730_SM (霧)鐵灰	490/才
	S718_SM (霧)淺褐	490/才
	S712_SM (霧)墨黑	490/才
金沙岩板浮雕霧烤	S7704_R (岩)黑金剛	540/才

## T6系列 霧烤

型式	色號	牌價
抗指紋霧烤	ST759_M 瓷白色	490/才
	ST751_M 珍珠灰	490/才
	ST754_M 北極灰	490/才
	ST750_M 杏仁白	490/才
	ST752_M 冰河藍	490/才
	ST756_M 板岩綠	490/才
	ST757_M 紺青藍	490/才
	ST753_M 深海藍	490/才
	ST755_M 橄欖綠	490/才
	ST749_M 布朗尼	490/才

## T6系列 珠光霧面

型式	色號	牌價
珠光抗指紋霧面	ST701_M 金沙白	490/才
	ST702_M 摩卡金	490/才
	ST706_M 珠光銀	490/才
	ST708_M 香檳金	490/才
	ST709_M 寶石藍	490/才
	ST704_M 綠寶石	490/才
	ST705_M 紅寶石	490/才
	ST703_M 鈦金灰	490/才

## Q6系列 拉絲金屬鋁板

型式	色號	牌價
進口拉絲金屬鋁板	SQ7601_WB 鈦金銀	490/才
	SQ7602_WB 玫瑰金	490/才
	SQ7603_WB 香檳金	490/才

## T6系列 鑽石面

型式	色號	牌價
鑽石面	ST784_D 銀灰拉絲	490/才
	ST785_D 深灰拉絲	490/才

### 備註說明

1. 門板基材為塑合板
2. 把手另計價
3. 基本2才
4. 斜背 12/CM



## 魔力面板

型式	色號	牌價
素色系列	C6111 冰藍	590/才
	C6101 銀河白	590/才
	C6105 海軍藍	590/才
	C6106 銀杏白	590/才
	C6107 芥末黃	590/才
	C6102_A 珍珠灰	590/才
	C6108 北極灰	590/才
	C6103 板岩灰	590/才
	C6104 拿鐵棕	590/才
	C6112 黑巧克力	590/才
	C6110 花香橙	590/才
	C6109 勃艮第酒紅	590/才

## 魔力面板

型式	色號	牌價
木紋系列	C6306 原切橡木	590/才
	C6308 天然柚木	590/才
	C6303 古巴硬木	590/才
	C6304 復古榆木	590/才
	C6301 橫切櫻花木	590/才
	C6302 橄欖木	590/才
	C6305 金絲柚木	590/才
	C6307 木化石	590/才
	C6309 黑胡桃木	590/才

### 備註說明

1. 門板基材為木心板，面貼魔力板
2. 把手另計價
3. 基本2才
4. 橫紋每才+50元
5. 斜背式門板 16/CM

## 板材特色:



## 魔力面板

型式	色號	牌價
石紋系列	C6201 大理石	590/才
	C6203 火山灰岩	590/才
	C6205 黃金熔岩	590/才
	C6207 雅典娜大理石	590/才
	C6206 石灰岩	590/才
	C6209 花紋石	590/才
	C6202 雲海石	590/才
	C6208 銀河石	590/才
	C6204 金剛黑石	590/才

### 備註說明

1. 門板基材為木心板，面貼魔力板
2. 把手另計價
3. 基本2才
4. 橫紋每才+50元
5. 斜背式門板 16/CM

## 滾石面板

型式	色號	牌價
岩板系列	PC6401R 撒哈拉淺灰	540/才
	PC6402R 撒哈拉深灰	540/才
	PC6403R 熔岩淺灰	540/才
	PC6404R 熔岩深灰	540/才

## 皮革面板

型式	色號	牌價
車線皮革系列	PC6501L 染白皮紋	540/才
	PC6502L 深灰皮紋	540/才
	PC6503L 米黃皮紋	540/才
	PC6504L 深咖皮紋	540/才

### 備註說明

1. 門板基材為木心板，面貼魔力板
2. 把手另計價
3. 基本2才

# 高壓門板系列



## G型

色號	型式			牌價
	板厚	邊框	腰帶	
	18mm	53mm	54mm	
優惠色系	9717#	7781R#	5712R#	600/才
平光面/霧面	038#	9013#	S9724# 0424# 54008# 49022# S74# 0425# S16803# 4713# 41703# 4758R(0798)# 4706(限橫紋)#	630/才
超亮面	601#	017#	525# 852# BG141# BG144#	850/才



## G+6-1型

色號	型式			牌價
	板厚	邊框	腰帶	
	18mm	53mm	56mm	
優惠色系	9717#	7781R#	5712R#	650/才
平光面/霧面	038#	9013#	S9724# 0424# 54008# 49022# S74# 0425# S16803# 4713# 41703# 4758R(0798)# 4706(限橫紋)#	680/才
超亮面	601#	017#	525# 852# BG141# BG144#	900/才

### 備註說明

1. 把手另計，基本1才
2. 門板：寬度小於140高度小於125mm。門板不做造型，拉外框做法

### 備註說明

1. 把手另計，基本1才
2. 門板：寬度小於140高度小於125mm。門板不做造型，拉外框做法



## 6-1型

色號	型式			牌價
	板厚	邊框	腰帶	
	21mm	70mm	90mm	
優惠色系	9717#	7781R#	5712R#	700/才
平光面/霧面	038#	9013#	S9724# 0424# 54008# 49022# S74# 0425# S16803# 4713# 41703# 4758R(0798)# 4706(限橫紋)#	730/才
超亮面	601#	017#	525# 852# BG141# BG144#	950/才

### 備註說明

1. 把手另計，基本1才
2. 抽屜頭：180~120mm上下框35mm  
119~50mm 平板左右各1條線

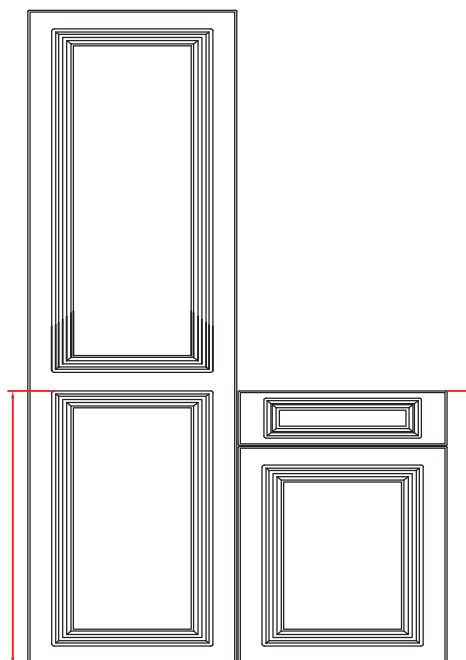

1. 正常門-門板高度：220~2400mm
2. 小門板/抽屜寬度：小於220~140mm邊框約45mm
3. 抽屜抽板129~50mm 可做外框造型
4. 限門高1700mm以上可加腰帶
5. 中間腰帶高度：門板下緣至肚板上緣
6. 要對長門板的抽屜高度，不要扣門縫
7. 腰帶位置以置中為主，如需位移 另計工資1200/片

# 烤漆門板系列

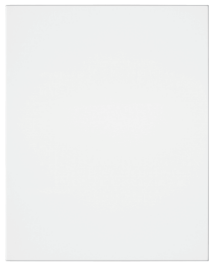

平面型



無把手型



萊茵型



雅典型



米羅型



古典型



巴洛克型



歌德型【含把手】



羅馬立柱型

形式	厚度	鋼琴烤漆門板	霧面烤漆門板	陶瓷烤漆門板	備註
平面型	18mm	1150/才	1050/才	750/才	基本2才
平面型	21mm	1200/才	×	×	基本2才
平面型	40&50mm	1450/才	×	×	基本2才
無把手型	18mm	1200/才	1100/才	800/才	基本2才
萊茵型	21mm	1370/才	×	950/才	基本2才
雅典型	18mm	1900/才	1300/才	1000/才	基本2才
米羅型	21mm	×	1300/才	×	基本2才
古典型	21mm	×	1350/才	×	基本2才
巴洛克型	18mm	2150/才	1350/才	1050/才	基本2才
歌德型【含把手】	25mm	1450/才	1500/才	1200/才	基本5才
木紋鋼烤-平面型	20mm	2000/才	×	×	基本2才
木紋鋼烤-無把手型	20mm	2300/才	×	×	基本2才
木紋鋼烤-平面型對紋	20mm	2150/才	×	×	基本2才
羅馬立柱型	50mm	×	1400/才	1100/才	基本2才
羅馬立柱型 【側加線條】	50mm	×	1450/才	1250/才	基本2才
羅馬立柱型 【前後側向均加線條】	50mm	×	1550/才	1250/才	基本2才

品名	線板 【150*2400mm】	踢腳板 【厚度18mm】	玻璃門板加工 【不含玻璃】
結晶烤漆	1030/才	300/才	1000/片
鋼琴烤漆	×	1150/才	600/片
霧面烤漆	×	1050/才	600/片
陶瓷烤漆	×	750/才	600/片

※結晶鋼烤：玻璃門板加工，如門高超過1200mm(含)以上 牌價 1800/片

# 穀倉門系列

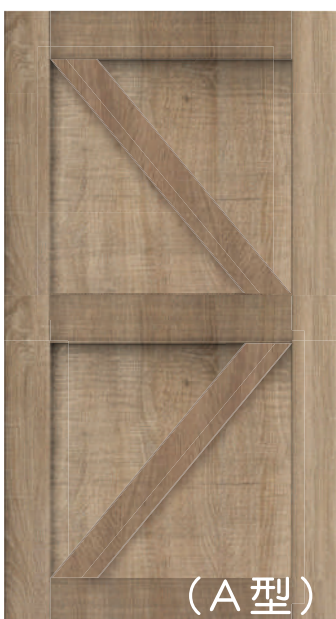

(A 型)



(B 型)



(C 型)



(D 型)

## 穀倉門板

型式	牌價
A型	1200/才
B型	

門板高度	≥ 2700mm
門板寬度	600mm ≤ 門板寬 ≤ 1200mm
框寬	門框：160mm 斜板：120mm
板材厚度	門框：40mm 中板：18mm 斜板：8mm
基本才	20才

## 穀倉門板

型式	牌價
C型	1200/才
D型	

門板高度	≥ 2700mm
門板寬度	600mm ≤ 門板寬 ≤ 1200mm
框寬	門框：160mm
板材厚度	門框：40mm 中板：18mm
中板條	條寬：80/100/120mm
基本才	20才

# 穀倉門系列



A01懸吊門五金

編號	牌價
WP_606520A	6300/組
WP_606525A	6300/組

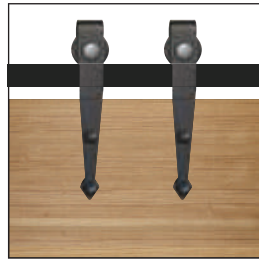

B01懸吊門五金

編號	牌價
WP_606520B	6300/組
WP_606525B	6300/組



C01懸吊門五金

編號	牌價
WP_606520C	6750/組
WP_606525C	6750/組

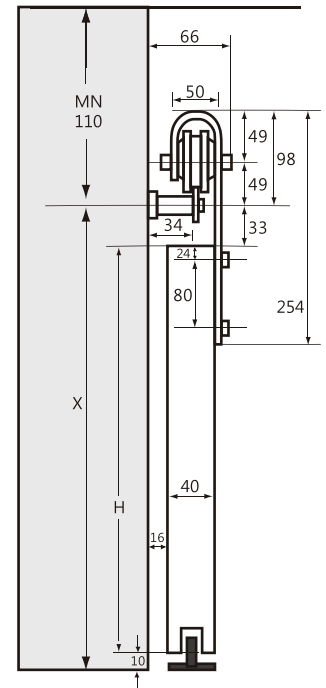
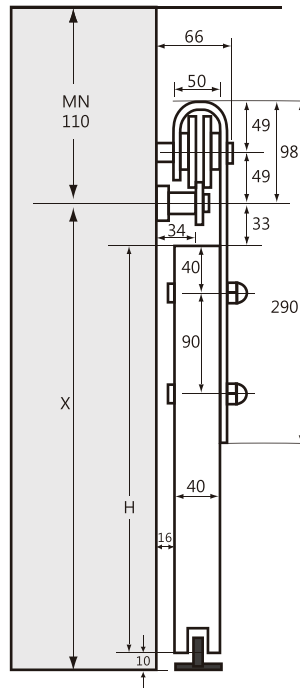
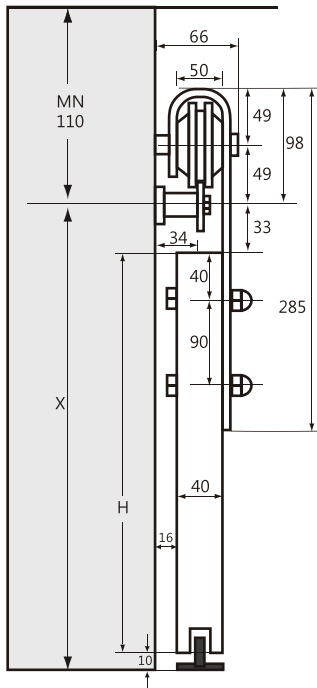

備註說明

- 適用門厚：36~43mm
- 載重：150kg
- 門高  $H=X-43\text{mm}$
- 門寬900mm 適用軌道2000mm  
門寬1000mm 適用軌道2500mm



附件

五金	滾輪	緩衝器	軌道	門檔	管夾	門止	防跳片
圖型			 (2M/2.5M)				

# 彎曲板材類

## 8型彎曲門板【美耐板】

品名	美耐板	牌價
	V板	230/才

### 備註說明

1. 基本1才
2. 含上下ABS封邊
3. 非常備庫存美耐板需餘料吸收

## 彎曲線板類【美耐板】

品名	規格	牌價
	3A彎曲線板 75x2400	375/才
	75x3000	425/才

### 備註說明

1. 材質：塑合板
2. 木芯板@尺+15元
3. 非常備庫存美耐板需餘料吸收

## 彎曲檯面【美耐板】

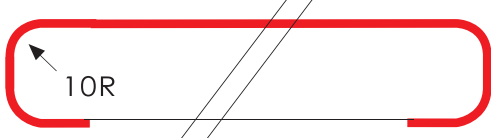
品名	規格	牌價
	3A型 8尺.10尺	280/才
	格外品	300/才
	4A型 8尺.10尺	300/才
	格外品	330/才

### 備註說明

1. 基本1才
2. 封ABS邊或美耐板 @邊+200元
3. 非常備庫存美耐板需餘料吸收
4. 底材:木心板背貼PVC @/才+50元
5. 深度55~59公分 以60公分計價
6. 整片檯面美耐板用接合成型 每才+25元
7. 以上價格為新弘V美耐板，其他美耐板須另行報價

## 踢腳板【美耐板】

品名	規格	牌價	備註
美耐板踢腳板	120x2400	230/才	18mm木心板 單貼美耐板
	120x3000	230/才	

## 邊條類

### 1.0mm 封邊條

規格	色號	整捲	零售
22mm	木紋	28/米	31/米
	素色	21/米	24/米
29mm	木紋	47/米	52/米
	素色	42/米	47/米
55mm	木紋	95/米	106/米

### 0.5mm 封邊條PVC

規格	整捲	零售
22mm	9/米	13/米
29mm	15/米	19/米

# 鋁框門系列

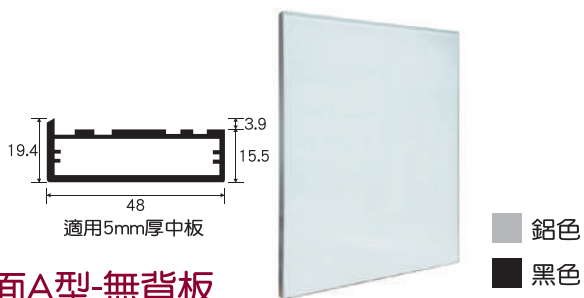

鏡面A型-無背板

鋁框中板	鋁色	黑色
明鏡(無銅)(含貼防爆)	975/才	1000/才
黑鏡/茶鏡/灰鏡(含貼防爆)	1015/才	1040/才
清玻(油邊)	940/才	965/才
噴砂/黑/灰/茶玻(油邊)	1000/才	1025/才

**備註說明**  
 1. 基本3才  
 2. 玻璃鑽把手孔,每孔100元

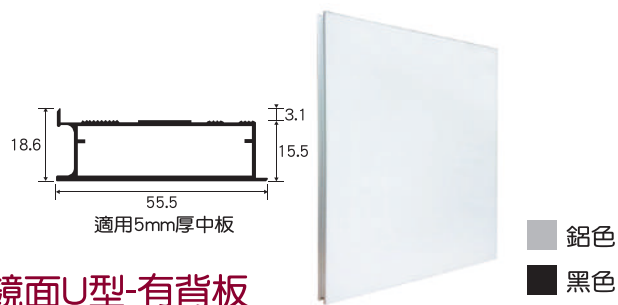

鏡面U型-有背板

鋁框中板	鋁色	黑色
明鏡(無銅)(含貼防爆)	1125/才	1150/才
黑鏡/茶鏡/灰鏡(含貼防爆)	1165/才	1190/才

**備註說明**  
 1. 基本3才  
 2. 玻璃鑽把手孔,每孔250元

# 細鋁框門系列

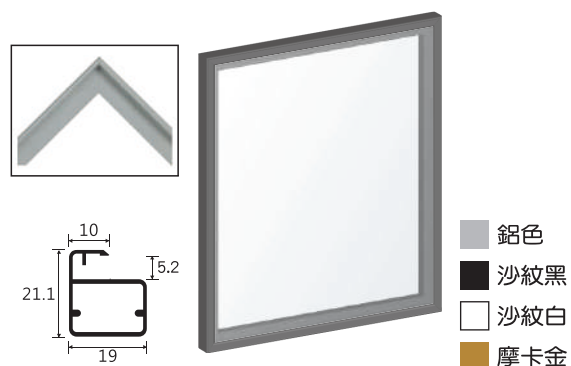

A-1A 細鋁框

鋁框中板	牌價
清玻T	540/才
明鏡(無銅)(含貼防爆)	700/才
噴砂不沾手T	615/才
黑玻/茶玻/灰玻	615/才
黑鏡/茶鏡/灰鏡(含貼防爆)	725/才
長虹玻璃/冰柱/超白玻璃	740/才
超白長虹玻璃/超白冰柱	800/才
素色烤漆T【B1-B15】	815/才
烤漆鐵網-洞洞板/蜂巢板【黑色/白色】	940/才
斜格網/十字網	1315/才

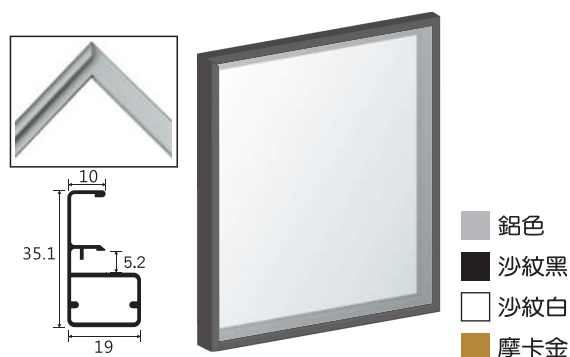

A-1AF 細鋁框【有把手】

鋁框中板	牌價
清玻T	580/才
明鏡(無銅)(含貼防爆)	740/才
噴砂不沾手T	655/才
黑玻/茶玻/灰玻	655/才
黑鏡/茶鏡/灰鏡(含貼防爆)	765/才
長虹玻璃/冰柱/超白玻璃	780/才
超白長虹玻璃/超白冰柱	840/才
素色烤漆T【B1-B15】	855/才
烤漆鐵網-洞洞板/蜂巢板【黑色/白色】	980/才
斜格網/十字網	1355/才

## 烤漆鐵網樣式

厚度:1.6mm



名稱:洞洞板  
孔距:9mm  
孔徑:6mm  
尺寸:4' x 8'

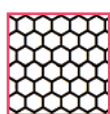

名稱:蜂巢板  
孔距:11mm  
孔徑:8.5mm  
尺寸:4' x 8'

## 備註說明

1. 基本3才.(T):表示強化玻璃
2. 鑽把手孔每孔100元
3. 玻璃強化與不強化同價位

# 粗鋁框門系列

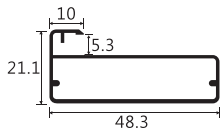

- 鋁色
- 沙紋黑
- 沙紋咖
- 沙紋白

**A-8A 粗鋁框**

鋁框中板	牌價
清玻T	590/才
明鏡(無銅)(含貼防爆)	750/才
噴砂不沾手T	665/才
黑玻/茶玻/灰玻	665/才
黑鏡/茶鏡/灰鏡(含貼防爆)	775/才
長虹玻璃/冰柱/超白玻璃	790/才
超白長虹玻璃/超白冰柱	850/才
素色烤漆T【B1-B15】	865/才
烤漆鐵網-洞洞板/蜂巢板【黑色/白色】	990/才
斜格網/十字網	1365/才

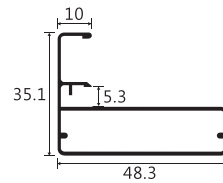
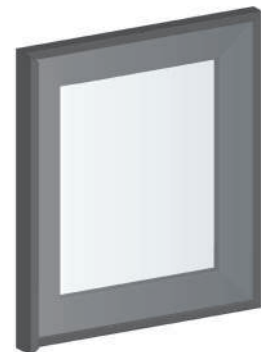

- 鋁色
- 沙紋黑
- 沙紋咖
- 沙紋白

**A-8AF 粗鋁框【有把手】**

鋁框中板	牌價
清玻T	630/才
明鏡(無銅)(含貼防爆)	790/才
噴砂不沾手T	705/才
黑玻/茶玻/灰玻	705/才
黑鏡/茶鏡/灰鏡(含貼防爆)	815/才
長虹玻璃/冰柱/超白玻璃	830/才
超白長虹玻璃/超白冰柱	890/才
素色烤漆T【B1-B15】	905/才
烤漆鐵網-洞洞板/蜂巢板【黑色/白色】	1030/才
斜格網/十字網	1405/才

**烤漆鐵網樣式**

厚度:1.6mm

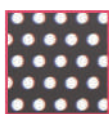

名稱：洞洞板  
孔距：9mm  
孔徑：6mm  
尺寸：4' x 8'

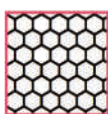

名稱：蜂巢板  
孔距：11mm  
孔徑：8.5mm  
尺寸：4' x 8'

**備註說明**

1. 基本3才.(T):表示強化玻璃
2. 鑽把手孔每孔100元
3. 玻璃強化與不強化同價位

# H8鋁框懸吊門



一般懸吊鋁門側剖圖

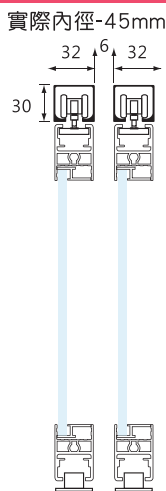

緩衝懸吊鋁門側剖圖

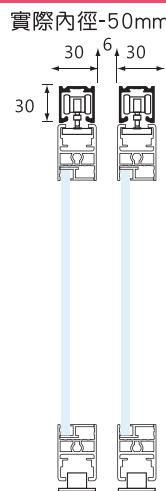

項目	中板	基本型		備註
		18mm 美芯板	5mm 清玻T	
鋁框	鋁色	665/才		含輪組.軌道擇一 1.無緩衝軌道(鋁本色.黑色) 2.有緩衝軌道(鋁本色)
	黑色	715/才		
	白色	715/才		
雙向快拆緩衝器		6800/支		載重100KG.含上框加工 緩衝寬度最少600mm
鈎鎖組-無鑰匙		800/支		含組裝工資.配合D型框條
鈎鎖組-有鑰匙		1375/支		

鋁框	左右框				上橫框	分隔條				下橫框
	E型	B型	C型	D型		適用中度板厚度: 5/8/18mm				
圖型										

鈎鎖配合D型左右框用	
鈎鎖	
編號	WP_X23314      WP_X23316(附鎖匙)

鋁軌		快拆雙向緩衝器
圖型		
一般型		維修塊 36mm
	緩衝型 僅提供鋁本色	安裝快速維修簡易

## 備註說明

- 基本10才.不足以10才計價.五金另補貼 1500/片
- 每一橫向分隔加價25/才.每一垂直向分隔加價50/才
- 高度超過2800mm.請另洽詢問
- 軌道先出或指送工地1F.酌收運費
- 中板其他材質.價格請另參考"中板外加價格表"
- 軌道加購不足1尺.以1尺計價  
鋁本色250元/尺 陽極黑300元/尺
- 門板大於1100\*2300mm.重量超過30kg.交期延後1-2日出貨
- 中板色號.PA.PB開頭板材.須另加價。@才加價 牌價80元
- 中板色號.PM.PU開頭板材.須另加價。@才加價 牌價200元

# S2鋁框落地推拉門

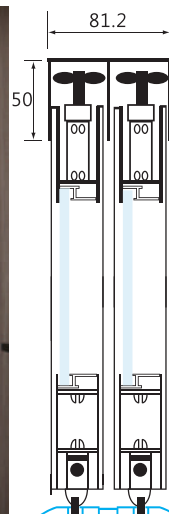

- A型門寬加法**  
 2門：(櫃體寬內寬/2)+10mm  
 3門：(櫃體寬內寬/3)+17mm  
 4門：(櫃體寬內寬/4)+10mm
- C型門寬加法**  
 2門：(櫃體寬內寬/2)+13mm  
 3門：(櫃體寬內寬/3)+21mm  
 4門：(櫃體寬內寬/4)+14mm
- D型門寬加法**  
 2門：(櫃體寬內寬/2)+22mm  
 3門：(櫃體寬內寬/3)+32mm  
 4門：(櫃體寬內寬/4)+22mm

項目	中板	基本型		備註
		18mm 美芯板	5mm 清玻T	
鋁框	鋁色	600/才		含上下輪組.上下軌道(鋁本.黑.白)
	黑色	650/才		
	白色	650/才		
OPK-緩衝器(單)		1075/支		載重50KG.含固定座及組裝工資 單緩衝 門寬最少530mm
OPK-緩衝器(雙)		2150/支		載重50KG.含固定座及組裝工資 雙緩衝 門寬830mm以上
鈎鎖組-無鑰匙		800/支		含組裝工資.配合D型框條
鈎鎖組-有鑰匙		1375/支		

鋁框	左右框				上橫框	分隔條				下橫框
	E型	B型	C型	D型		適用中度板厚度：5/8/18mm				
圖型										

鋁軌	S2系列推拉門					
	單軌		雙軌		三軌	
	上	下	上	下	上	下
圖型						

## 備註說明

- 基本10才.不足以10才計價.五金另補貼1250/片
- 每一橫向分隔加價25/才.每一垂直向分隔加價50/才
- 高度超過2800mm請另洽詢問
- 軌道先出或指送工地1F.酌收運費
- 中板其他材質.價格請另參考"中板外加價格表"
- 軌道加購不足1尺.以1尺計價  
單軌(上.下)175元/尺.雙軌(上.下)250元/尺.三軌(上.下)385元/尺
- 門板大於1100x2300mm.重量超過30kg.交期延後1-2日出貨
- 雙緩衝門片,門寬必須超過830mm以上,方可使用雙緩衝。
- 中板色號.PA.PB開頭板材.須另加價。@才加價 牌價80元
- 中板色號.PM.PU開頭板材.須另加價。@才加價 牌價200元

# 推門/吊門中板外加價格表

項目		牌價	玻璃類	鏡類	烤漆玻璃類	備註
			牌價外加	牌價外加	牌價外加	
5MM 強化	噴砂玻璃		90/才			
5MM 強化	黑玻					
5MM 強化	茶玻					
5MM 強化	灰玻					
5MM	黑鏡			90/才		防爆膜 +100/才
5MM	茶鏡					
5MM	灰鏡					
5MM 強化	素色烤漆(B1~B15)				300/才	
5MM 強化	長虹玻璃	250/才				
5MM 強化	超白玻璃(無綠邊)	425/才				

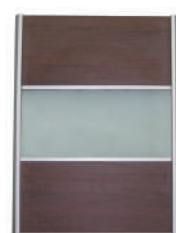

YP311 系列門板

YP311-1

YP311-2

YP311-3

YP311-4

365/才

390/才

410/才

460/才

※18mm板材區隔條X1條

※18mm板材區隔條X2條

※使用玻璃區隔條

※中板5mm噴砂強化不沾手玻璃

中板色號如為板材編號開頭PA.PB，需另加價@才+80元牌價  
中板色號如為板材編號開頭PM.PU，需另加價@才+200元牌價

備註說明

1. 基本10才
2. 左右+YH311鋁把手
3. 上下封ABS
4. 含穿入式毛刷條

## 玻璃類

編號	品名	牌價
YT001	5mm清玻璃	140/才
YT002	8mm清玻璃	225/才
YT003	10mm清玻璃	225/才
YT004	5mm噴砂不沾手	210/才
YT005	8mm噴砂不沾手	350/才
YT006	5mm長虹玻璃	275/才

## 玻璃類+強化

編號	品名	牌價
YT201	5mm清玻璃+強化	175/才
YT202	8mm清玻璃+強化	295/才
YT203	10mm清玻璃+強化	330/才
YT204	5mm噴砂不沾手+強化	250/才
YT205	8mm噴砂不沾手+強化	430/才
YT206	5mm長虹玻璃+強化	350/才

## 明鏡類

編號	品名	牌價
YT301	5明鏡(方型)	240/才
YT321	5茶鏡(方型)	315/才
YT322	5灰鏡(方型)	315/才
YT320	5超白無銅鏡	470/才

【明鏡背加貼防爆膜 牌價加 才/150元】

## 烤漆類

編號	品名	牌價
YT303	5mm烤漆玻璃(白色)	325/才
	5mm烤漆玻璃(黑色)	335/才
YT304	5mm烤漆玻璃+強化(白色)	360/才
	5mm烤漆玻璃+強化(黑色)	390/才

## 玻璃加工類

5mm光邊加工	2/cm
8mm光邊加工	2.5/cm
鑽Ø5mm把手孔加工	75/孔
鑽Ø26mm後鈕孔加工	75/孔
5mm光 & 5mm明鏡 磨5分斜邊加工	2/cm
5mm光 & 5mm明鏡 磨8分斜邊加工	2.5/cm