



# 五金類 SYSTEM FURNITURE

## METHODICAL

YUPAO is a live program with unmerous modularity, useful for many different solutions and for different architectural needs

# 鎂鐵抽系列



G\*GRASS NOVA PRO ONE

鈦灰色-載重30kg



## 低抽組-90

編號	適用櫃體	牌價	組裝工資
WP_SP090500_040	400	3300/組	400/組
WP_SP090500_045	450	3400/組	
WP_SP090500_050	500	3500/組	
WP_SP090500_060	600	3600/組	
WP_SP090500_080	800	3700/組	500/組
WP_SP090500_090	900	3800/組	
WP_SP090500_100	1000	3900/組	

※附件：底板、橫板、抽組

## 高抽組-164

編號	適用櫃體	牌價	組裝工資
WP_SP164500_040	400	4100/組	500/組
WP_SP164500_045	450	4200/組	
WP_SP164500_050	500	4300/組	
WP_SP164500_060	600	4400/組	
WP_SP164500_080	800	4500/組	600/組
WP_SP164500_090	900	4600/組	
WP_SP164500_100	1000	4800/組	

※附件：底板、橫板、抽組、加高邊桿



## 低抽組-90

編號	規格mm	牌價	載重
WP_SP090350	350	2820/組	30kg
WP_SP090400	400		
WP_SP090450	450		
WP_SP090500	500		

※不含底背板,只有五金

## 高抽組含邊桿-164

編號	規格mm	牌價	載重
WP_SP164350	350	3380/組	30kg
WP_SP164400	400		
WP_SP164450	450		
WP_SP164500	500		

※不含底背板,只有五金

## G\*GRASS NOVA PRO ONE

鈦灰色-載重30kg



### 低抽組-抽中抽90

編號	適用櫃體	牌價	組裝工資
WP_SP090501_040	400	4800/組	400/組
WP_SP090501_045	450	4900/組	
WP_SP090501_050	500	5000/組	
WP_SP090501_060	600	5100/組	
WP_SP090501_080	800	6100/組	500/組
WP_SP090501_090	900	6200/組	
WP_SP090501_100	1000	6300/組	

※附件：底板、橫板、鎂鐵抽組



### 高抽組-分格抽164

編號	適用櫃體	牌價	組裝工資
WP_SP164501_060	600	6800/組	500/組
WP_SP164501_080	800	6900/組	600/組
WP_SP164501_090	900	7000/組	
WP_SP164501_100	1000	7100/組	

※附件：底板、橫板、鎂鐵抽組、加高邊桿  
橫桿\*2支、雙管束\*4只、分隔片\*6只

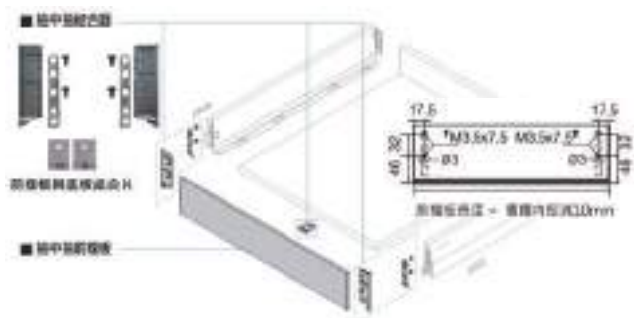

### 低抽中抽

編號	名稱	牌價
WP_SP206101	抽中抽前擋板	2025/片
WP_SP164400	抽中抽結合器	675/組

※不含底背板、只有五金

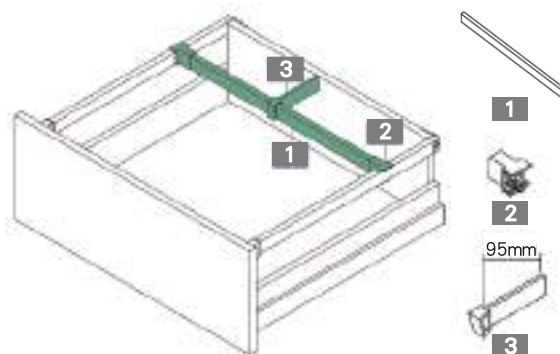

### 方型邊桿用分隔桿組

編號	名稱	牌價
WP_SP203002	1 橫桿	900/支
WP_SP203A	2 橫桿固定座	90/只
WP_SP203B	3 分隔桿座	285/只

※橫桿規格：25x15x1150mm

※分格桿座：95mm

# 鎂鐵抽系列

 緩衝鎂鐵抽-載重35kg



## 低抽組-86

編號	適用櫃體	牌價	組裝工資
WP_T086500_040	400	1700/組	400/組
WP_T086500_045	450	1800/組	
WP_T086500_050	500	1900/組	
WP_T086500_060	600	2000/組	
WP_T086500_080	800	2100/組	500/組
WP_T086500_090	900	2200/組	
WP_T086500_100	1000	2300/組	

※附件：底板.橫板.鎂鐵抽組

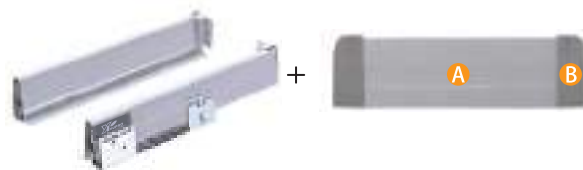

## 低抽組-抽中抽86

編號	適用櫃體	牌價	組裝工資
WP_T086501_040	400	2400/組	400/組
WP_T086501_045	450	2500/組	
WP_T086501_050	500	2600/組	
WP_T086501_060	600	2700/組	
WP_T086501_080	800	2800/組	500/組
WP_T086501_090	900	2900/組	
WP_T086501_100	1000	3000/組	

※附件：底板.橫板.鎂鐵抽組



## 高抽組-164

編號	適用櫃體	牌價	組裝工資
WP_T164500_040	400	2000/組	500/組
WP_T164500_045	450	2100/組	
WP_T164500_050	500	2200/組	
WP_T164500_060	600	2300/組	
WP_T164500_080	800	2400/組	600/組
WP_T164500_090	900	2500/組	
WP_T164500_100	1000	2600/組	

※附件：底板.橫板.鎂鐵抽組.加高邊桿x1

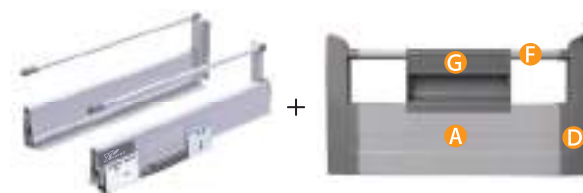

## 高抽組-抽中抽164

編號	適用櫃體	牌價	組裝工資
WP_T164501_040	400	3000/組	500/組
WP_T164501_045	450	3100/組	
WP_T164501_050	500	3200/組	
WP_T164501_060	600	3300/組	
WP_T164501_080	800	3400/組	600/組
WP_T164501_090	900	3500/組	
WP_T164501_100	1000	3600/組	

※附件：底板.橫板.鎂鐵抽組.加高邊桿x1



## 高高抽組-204

編號	適用櫃體	牌價	組裝工資
WP_T204500_040	400	2200/組	500/組
WP_T204500_045	450	2300/組	
WP_T204500_050	500	2400/組	
WP_T204500_060	600	2500/組	
WP_T204500_080	800	2600/組	600/組
WP_T204500_090	900	2700/組	
WP_T204500_100	1000	2800/組	

※附件：底板.橫板.鎂鐵抽組.加高邊桿x2

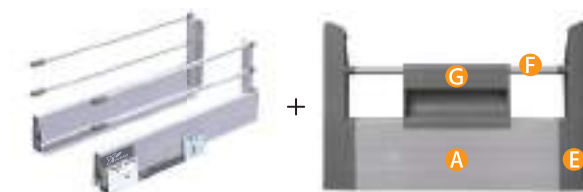

## 高高抽組-抽中抽204

編號	適用櫃體	牌價	組裝工資
WP_T204501_040	400	3200/組	500/組
WP_T204501_045	450	3300/組	
WP_T204501_050	500	3400/組	
WP_T204501_060	600	3500/組	
WP_T204501_080	800	3600/組	600/組
WP_T204501_090	900	3700/組	
WP_T204501_100	1000	3800/組	

※附件：底板.橫板.鎂鐵抽組.加高邊桿x2

## 奧地利原裝進口 緩衝鎂鐵抽-載重30/50kg



### 低抽組-86

編號	適用櫃體	牌價	組裝工資
KW_D05001_040	400	3800/組	400/組
KW_D05001_045	450	3900/組	
KW_D05001_050	500	4000/組	
KW_D05001_060	600	5100/組	
KW_D05001_080	800	5200/組	500/組
KW_D05001_090	900	5300/組	
KW_D05001_100	1000	5400/組	

※附件：底板.橫板.鎂鐵抽組  
 ※櫃寬400~599：載重30kg，櫃寬600以上：載重50kg



### 低抽組-抽中抽86



編號	適用櫃體	牌價	組裝工資
KW_D050011_040	400	5000/組	400/組
KW_D050011_045	450	5100/組	
KW_D050011_050	500	5200/組	
KW_D050011_060	600	6300/組	
KW_D050011_080	800	6400/組	500/組
KW_D050011_090	900	6500/組	
KW_D050011_100	1000	6600/組	

※附件：底板.橫板.鎂鐵抽組.A型前緣板.A型低固定座  
 ※櫃寬400~599：載重30kg，櫃寬600以上：載重50kg



### 加高抽組-164

編號	適用櫃體	牌價	組裝工資
KW_D05002_040	400	4900/組	500/組
KW_D05002_045	450	5000/組	
KW_D05002_050	500	5100/組	
KW_D05002_060	600	6000/組	
KW_D05002_080	800	6900/組	600/組
KW_D05002_090	900	7000/組	
KW_D05002_100	1000	7100/組	

※附件：底板.橫板.鎂鐵抽組.加高邊桿  
 ※櫃寬400~599：載重30kg，櫃寬600以上：載重50kg



### 加高抽組-抽中抽164



編號	適用櫃體	牌價	組裝工資
KW_D050021_040	400	6400/組	500/組
KW_D050021_045	450	6500/組	
KW_D050021_050	500	6600/組	
KW_D050021_060	600	7500/組	
KW_D050021_080	800	8400/組	600/組
KW_D050021_090	900	8500/組	
KW_D050021_100	1000	8600/組	

※附件：底板.橫板.鎂鐵抽組.加高邊桿.A型前緣板.A型加高固定座  
 ※櫃寬400~599：載重30kg，櫃寬600以上：載重50kg

# 座式滑軌

## 德國進口 G\*GRASS 德力士

### 座式緩衝木抽滑軌【載重:30kg】

抽牆 18mm用/2D調整

編號	滑軌長度mm	抽屜深度mm	牌價
WP_G337300	300	290	1730/組
WP_G337350	350	340	1730/組
WP_G337400	400	390	1730/組
WP_G337450	450	440	1730/組
WP_G337500	500	490	1730/組
WP_G337550	550	540	1900/組

※附1組結合器組

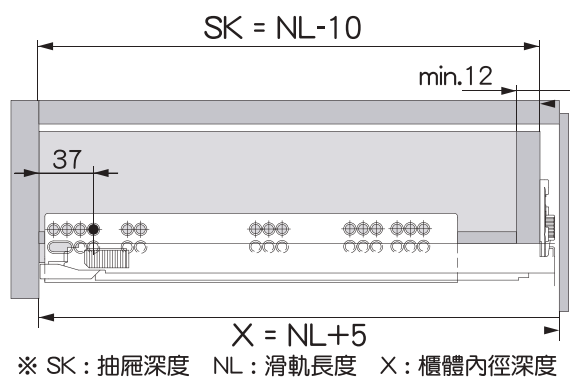
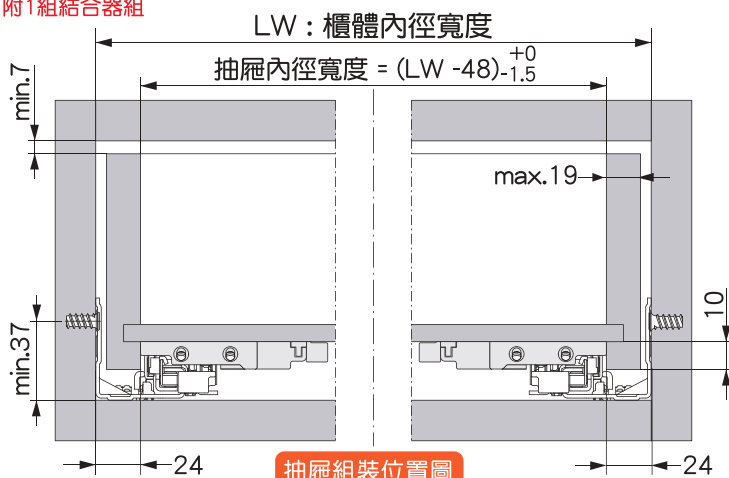

外抽尺寸圖

## 德國進口 G\*GRASS 德力士

### 座式緩衝木抽滑軌【載重:40kg】

抽牆 16mm用/3D調整

編號	滑軌長度mm	抽屜深度mm	牌價
WP_G347300	300	290	2475/組
WP_G347350	350	340	2475/組
WP_G347400	400	390	2475/組
WP_G347450	450	440	2475/組
WP_G347500	500	490	2475/組
WP_G347550	550	540	3150/組

※附1組結合器組

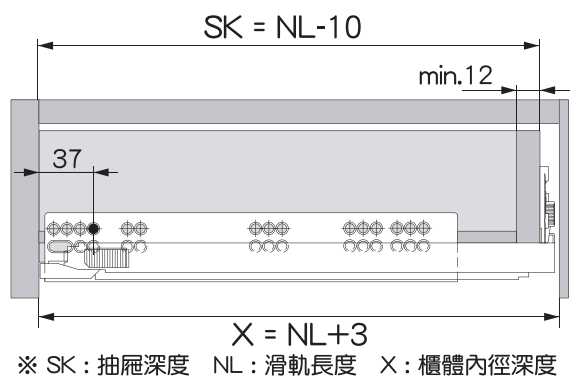
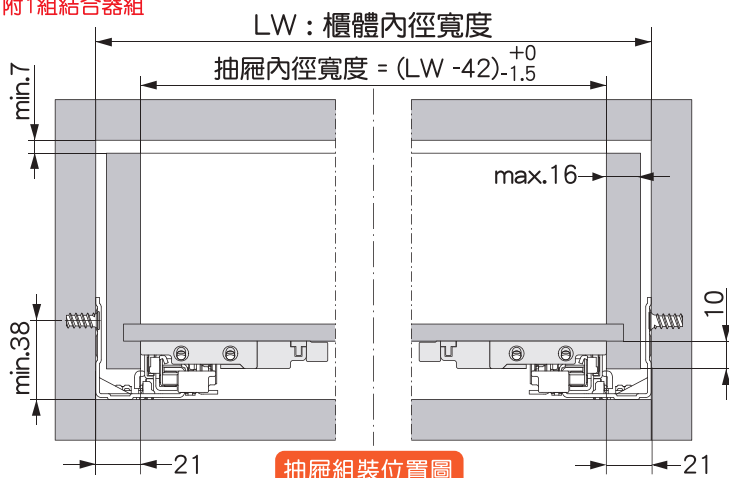

外抽尺寸圖

## TARIS 大力士

座式緩衝木抽滑軌【載重:30kg】

抽牆18mm用

編號	滑軌長度mm	抽屜深度mm	牌價
WP_T511300	300	290	700/組
WP_T511350	350	340	700/組
WP_T511400	400	390	700/組
WP_T511450	450	440	760/組
WP_T511500	500	490	760/組
WP_T511550	550	540	760/組

※附1組結合器組

※材質：鍍鋅鋼板

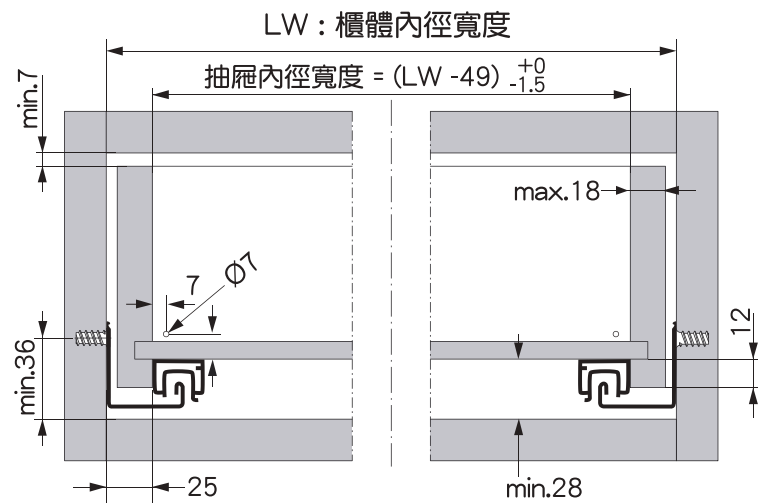

抽屜組裝位置圖

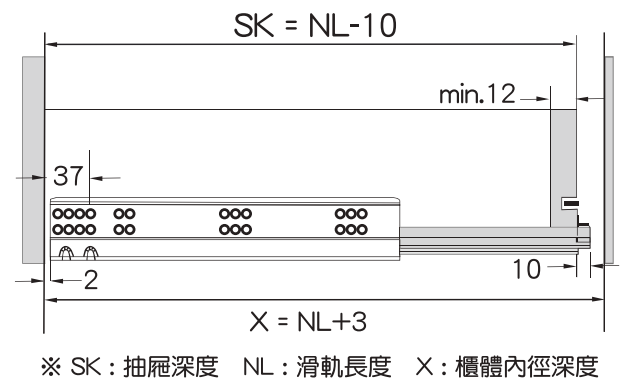

外抽尺寸圖



▲高低調整±2mm

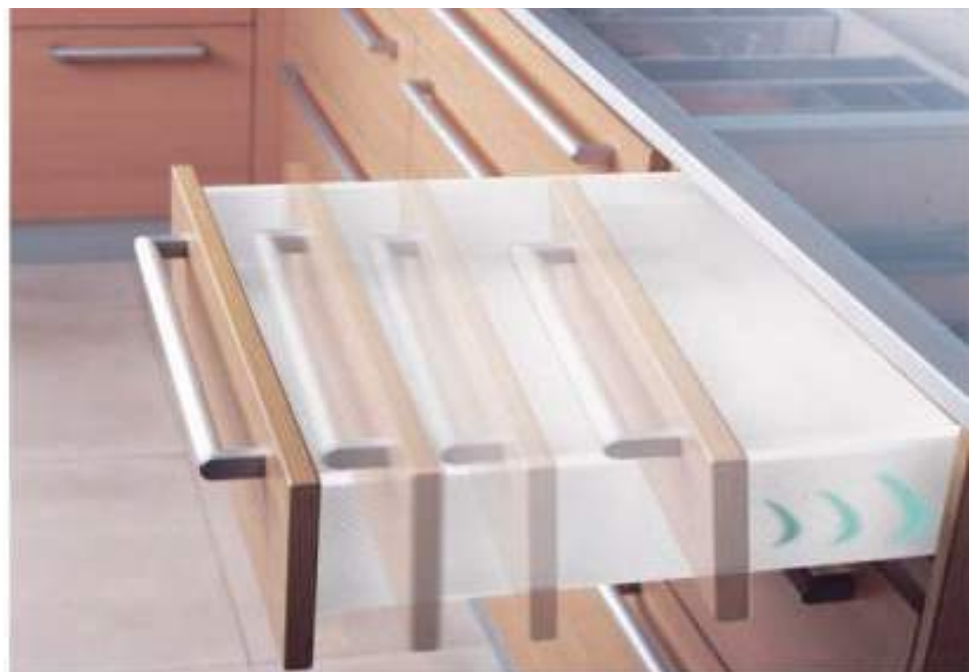

# 座式滑軌

奧地利原裝進口 **blum**

座式緩衝木抽滑軌【載重:30kg】

抽牆18mm用

編號	適用深度mm	抽屜深度mm	牌價
KW_H07025	250	240	1830/組
KW_H07030	300	290	1830/組
KW_H07035	350	340	1830/組
KW_H07040	400	390	1830/組
KW_H07045	450	440	1830/組
KW_H07050	500	490	1830/組
KW_H07055	550	540	2000/組
KW_H07060	600	590	2500/組

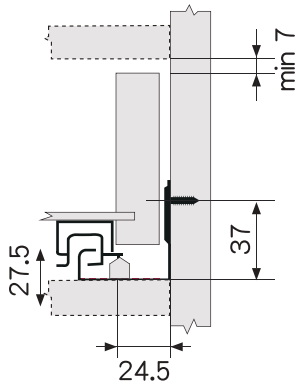

軌道安裝空間需求

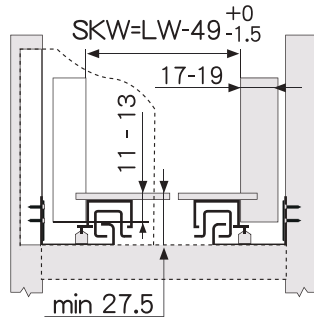

※ SKW : 抽屜內徑寬度 LW : 櫃體內徑寬度

抽屜板材呎吋扣法

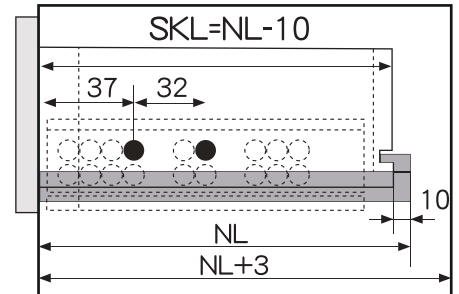

※ SKL : 抽屜長度 NL : 滑軌長度

外抽尺寸圖

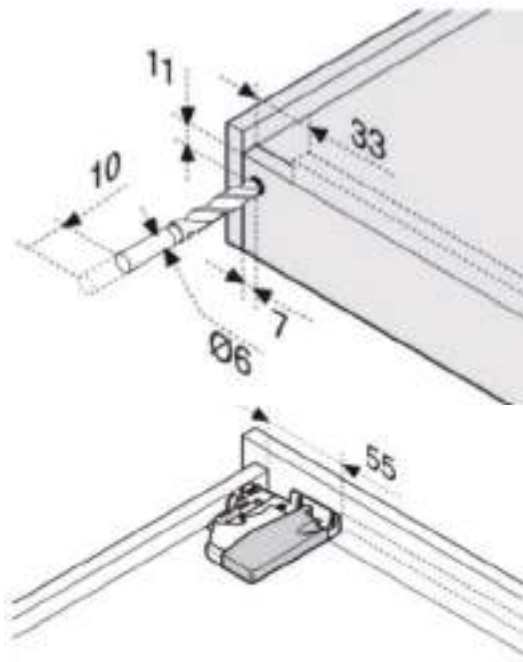



## 緩衝三節式滑軌【載重:45kg】

編號	長度規格mm	牌價
DH_H9025	250	660/組
DH_H9030	300	660/組
DH_H9035	350	660/組
DH_H9040	400	695/組
DH_H9045	450	715/組
DH_H9050	500	750/組
DH_H9055	550	770/組
DH_H9060	600	805/組

## 三節式重滑軌(可拆式)

編號	規格mm	牌價
DH_3140_035	350/68kg	1540/組
DH_3140_040	400/80kg	1620/組
DH_3140_045	450/90kg	1695/組
DH_3140_050	500/90kg	1815/組
DH_3140_055	550/90kg	1850/組
DH_3140_060	600/90kg	1925/組
DH_3140_070	700/90kg	2255/組
DH_3140_080	800/90kg	2695/組
DH_3140_090	900/90kg	3245/組
DH_3140_100	1000/90kg	3575/組



## 三節式鋼珠滑軌【載重:45kg】

編號	長度規格mm	牌價
DH_H0001	250	330/組
DH_H0002	300	330/組
DH_H0003	350	355/組
DH_H0004	400	370/組
DH_H0005	450	385/組
DH_H0006	500	410/組
DH_H0007	550	425/組
DH_H0008	600	450/組
DH_H0010	700	805/組
DH_H0012	800	990/組
DH_H0014	900	1320/組

## 三節式重滑軌(不可拆)【載重:120kg】

編號	長度規格mm	牌價
DH_H0051	450	2475/組
DH_H0052	500	2640/組
DH_H0053	550	2750/組
DH_H0054	600	2915/組
DH_H0056	700	3245/組
DH_H0058	800	3795/組
DH_H0059	900	4510/組
DH_H0060	1000	4950/組



## 掀板滑軌【載重:20kg】

編號	長度規格mm	牌價
JM_RH130B	305	1800/組
JM_RH135B	355	1850/組
JM_RH140B	405	1850/組
JM_RH145B	455	1900/組
JM_RH150B	505	1900/組
JM_RH155B	555	1950/組
JM_RH160B	605	1950/組

※材質：碳鋼鍍鋅

# 抽屜配件

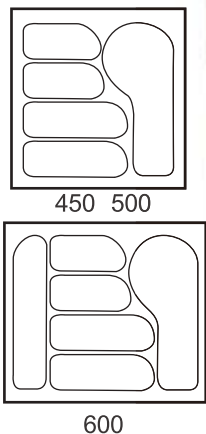

## 流線型刀叉盤

編號	尺寸mm	抽屜寬度mm	牌價
WP_722030	236x493	300	530/個
WP_722040	358x490	400	510/個
WP_722045	398x490	450	520/個
WP_722050	450x490	500	540/個
WP_722060	540x490	600	600/個
WP_722080	748x490	800	1100/個
WP_722090	848x490	900	1100/個
WP_722100	948x490	1000	1470/個
WP_722120	1148x490	1200	2030/個



## ST 魔術方塊組

編號	配件	抽屜寬度mm	牌價
WP_720301	3小3大	400~450	3040/組
WP_720302	1小2中4大	500~600	3540/組

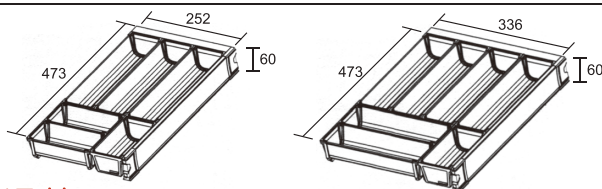

## 止滑墊

編號	顏色	尺寸mm	牌價
WP_72000801		500x1500	510/片
WP_72000803	深灰	500x3000	1015/片
WP_72000820		500x20000	6075/捲

※厚度:1mm

## 止水墊(銀灰色)(ABS)

編號	尺寸mm	牌價
WP_87512	2000x560	960/片
WP_8751280	762x537	485/片
WP_8751290	862x537	525/片
WP_87512100	962x537	565/片

※嚴禁使用甲苯等化學藥劑

※厚度:2.2mm

## 磁鐵底板&磁吸棒

編號	尺寸mm	適用櫃體mm	牌價
JM_RK860B2	16x489x490	600	1400/片
JM_RK872B2	16x609x490	720	1800/片
JM_RK880B2	16x689x490	800	2000/片
JM_RK890B2	16x789x490	900	2300/片
JM_RK810B2	16x889x490	1000	2500/片
JM_RK812B2	16x1089x490	1200	2900/片
JM_DE011B	磁吸棒∅36xH:180		500/個

※可隨意排列組合,底板附止滑墊



深灰



鐵吸棒

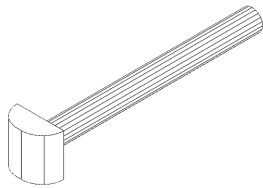

造型原木棒-旗幟

編號	規格mm	牌價
YT_67001	67	300/只

※前方飾件:22x20x10mm

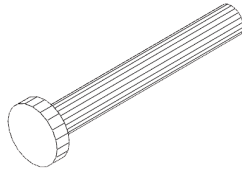

造型原木棒-滿月

編號	規格mm	牌價
YT_67002	67	300/只

※前方飾件:直徑20mm/厚度5mm

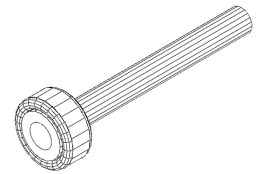

造型原木棒-悅目

編號	規格mm	牌價
YT_67003	67	300/只

※前方飾件:直徑26mm/厚度12mm

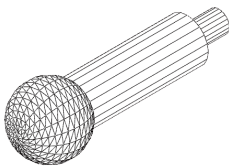

造型原木棒-旭日

編號	規格mm	牌價
YT_67004	67	430/只

※前方飾件:球體直徑30mm

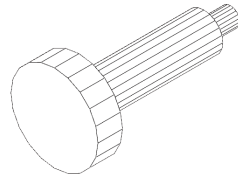

造型原木棒-朝陽

編號	規格mm	牌價
YT_67005	67	430/只

※前方飾件:直徑46mm/厚度13mm



孔套(銜色)

編號	規格mm	牌價
YT_67009	10	40/只

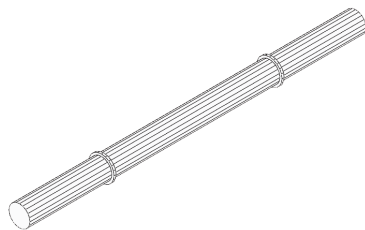

原木棒-金箍棒(小)

編號	規格mm	牌價
YT_67006	10x160	145/只

※附止滑圈



原木棒-金箍棒(中)

編號	規格mm	牌價
YT_67007	16x200	175/只

※附止滑圈

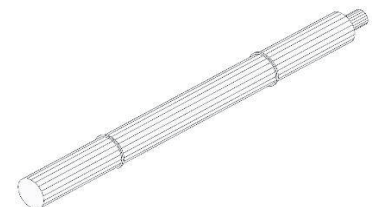

原木棒-金箍棒(大)

編號	規格mm	牌價
YT_67008	20x240	220/只

※附止滑圈

# 鉸鍊系列

德國進口 **G\*GRASS** 德力士

## TIOMOS

### 天馬內建緩衝鉸鍊

[最新三段式緩衝力道調整]



110°緩衝鉸鍊-6分

編號	規格	牌價
WP_G902608D0	無束/一般底座	315/只
WP_G903608D0	有束/一般底座	

※適用門板厚度:23mm以內



110°緩衝鉸鍊-3分

編號	規格	牌價
WP_G902308D0	無束/一般底座	395/只
WP_G903308D0	有束/一般底座	

※適用門板厚度:23mm以內



110°緩衝鉸鍊-入住

編號	規格	牌價
WP_G902008D2	無束/一般底座	395/只
WP_G903008D2	有束/一般底座	

※適用門板厚度:23mm以內

### 德國進口 **G\*GRASS** 德力士 特殊緩衝鉸鍊



160°緩衝鉸鍊-6分

編號	規格	牌價
WP_G902668D0	無束/一般底座	620/只
WP_G903668D0	有束/一般底座	

※適用門板厚度:26mm以內



95°緩衝鉸鍊-厚門6分

編號	規格	牌價
WP_G902658D0	無束/一般底座	430/只
WP_G903658D0	有束/一般底座	

※適用門板厚度:28mm以內

## 德國進口 G\*GRASS 德力士 可外掛緩衝器鉸鍊



### 110°鉸鍊-6分

編號	規格	牌價
WP_G702603B2	無束-2孔	120/只
WP_G702603K0	無束-4孔	
WP_G703603B2	有束-2孔	

※適用門板厚度:22mm以內



### 95°厚門鉸鍊-3分

編號	規格	牌價
WP_G702353B0	無束-2孔	170/只
WP_G703353B0	有束-2孔	

※適用門板厚度:30mm以內



### 負90°鉸鍊

編號	規格	牌價
WP_G702033C4	(無束-2孔)	260/只
WP_G703033C4	(有束-2孔)	

※適用門板厚度:30mm以內  
※控孔尺寸Ø35



### 95°厚門鉸鍊-6分

編號	規格	牌價
WP_G702653B0	無束-2孔	150/只
WP_G703653B0	有束-2孔	

※適用門板厚度:30mm以內



### 120°斜角櫃鉸鍊

編號	規格	牌價
WP_G708013C4	無束-2孔	315/只
WP_G708014C4	有束-2孔	

※適用門板厚度:30mm以內  
※控孔尺寸Ø35



### 95°厚門鉸鍊-入柱

編號	規格	牌價
WP_G702053C4	無束-2孔	180/只
WP_G703053C4	有束-2孔	

※適用門板厚度:30mm以內



### 135°斜角櫃鉸鍊

編號	規格	牌價
WP_G708023C4	無束-2孔	315/只
WP_G708033C4	有束-2孔	

※適用門板厚度:30mm以內  
※控孔尺寸Ø35  
※孔距Ø48



### 緩衝座

編號	規格	牌價
WP_G702608		180/只

※適用一般.厚門.110度.95度.90度.135度.120度鉸鍊

# 鉸鍊系列

## 德國進口 G\*GRASS 德力士 170°鉸鍊/專用緩衝器



170°特殊鉸鍊-3分

編號	規格	牌價
WP_G702643M8	無束-2孔	450/只
WP_G703643M8	有束-2孔	

※適用門板厚度:26mm以內  
※挖孔尺寸Ø35



170°特殊鉸鍊-6分

編號	規格	牌價
WP_G702643B0	無束-2孔	360/只
WP_G703643B0	有束-2孔	

※適用門板厚度:26mm以內  
※挖孔尺寸Ø35



170°專用緩衝座

編號	規格	牌價
WP_G702648		360/只

※適用3分/6分鉸鍊

## 德國進口 G\*GRASS 德力士 反向鉸鍊



反向鉸鍊組

編號	規格	牌價
WP_SG802608B2	無束	655/組
WP_SG803608B2	有束	

※無彈簧鉸鍊x1,反向座x1,反向器x1,反向器外蓋x1



110°6分

編號	規格	牌價
WP_SG802603B2	無束-2孔	155/只
WP_SG803603B2	有束-2孔	

※無彈簧片

## 拍拍手系列



木門拍拍手

編號	規格	牌價
YD_5002		45/只

※數量有限 售完為止



超強磁力拍拍手

編號	規格	牌價
DH_5025	小型	130/只



超強磁力拍拍手

編號	規格	牌價
DH_5025_2	中型	245/只



超強磁力拍拍手

編號	規格	牌價
CT_34011201	大型	350/只

## TARIS 大力士 105°內建緩衝鉸鍊



105°緩衝鉸鍊-6分

編號	規格	牌價
WP_T302608E0	無束/可調底座	90/只
WP_T303608E0	有束/可調底座	

※3D調整底座



105°緩衝鉸鍊-6分

編號	規格	牌價
WP_T202608K0	無束-4孔	80/只
WP_T203608K0	有束-4孔	



105°緩衝鉸鍊-6分

編號	規格	牌價
WP_T202608B0	無束-2孔	80/只
WP_T203608B0	有束-2孔	



105°緩衝鉸鍊-3分

編號	規格	牌價
WP_T202308K0	無束-4孔	80/只
WP_T203308K0	有束-4孔	



105°緩衝鉸鍊-入柱

編號	規格	牌價
WP_T202008K0	無束-4孔	80/只
WP_T203008K0	有束-4孔	



105°不鏽鋼緩衝鉸鍊-6分

編號	規格	牌價
WP_T102608K0	無束-4孔	120/只
WP_T103608K0	有束-4孔	



105°不鏽鋼緩衝鉸鍊-6分

編號	規格	牌價
WP_T102608B0	無束-2孔	120/只
WP_T103608B0	有束-2孔	



105°不鏽鋼緩衝鉸鍊-3分

編號	規格	牌價
WP_T102308K0	無束-4孔	120/只
WP_T103308K0	有束-4孔	



105°細鋁框緩衝鉸鍊-鋁色

編號	規格	牌價
WP_T207308K0A	3分(4孔)	180/只
WP_T207608K0A	6分(4孔)	155/只
WP_T207008K0A	入柱(4孔)	205/只



105°細鋁框緩衝鉸鍊-黑色

編號	規格	牌價
WP_T207308K0B	3分(4孔)	180/只
WP_T207608K0B	6分(4孔)	155/只
WP_T207008K0B	入柱(4孔)	205/只

# 鉸鍊系列

## 極致95°細鋁框緩衝鉸鍊-鈦灰色



6分鉸鍊

編號	規格	牌價
ST_T209608K0B	6分(3D底座)	225/只



3分鉸鍊

編號	規格	牌價
ST_T209308K0B	3分(3D底座)	250/只



入柱鉸鍊

編號	規格	牌價
ST_T209008K0B	入柱(3D底座)	270/只

## 特殊細鋁框緩衝鉸鍊



負90°鉸鍊

編號	規格	牌價
ST_T207033K0B	黑色(4孔)	270/只



165°鉸鍊

編號	規格	牌價
ST_T207643K0B	黑色(3D底座)	270/只

※適用鋁框寬:19~22mm

## 特殊鉸鍊



針式鉸鍊

編號	牌價
WP_S9301B	1125/只

※鋁框門用，門片開啟角度180度



5MM玻璃緩衝鉸鍊-105°

編號	規格	牌價
KW_A16	6分(4孔)	485/包

※每包2只，整包販售

奧地利原裝進口



一般6分鉸鍊

編號	規格	牌價
KW_H07110	6分	120/只

※適用門板厚度22mm以內



一般6分緩衝背包

編號	規格	牌價
KW_H07116_2		180/只



內建緩衝鉸鍊

編號	規格	牌價
KW_H07116	6分	290/只
KW_H07116_1	3分	370/只



厚門內建緩衝鉸鍊

編號	規格	牌價
KW_H07216_1	厚門-6分	365/只
KW_H07216_2	厚門-3分	390/只
KW_H07216_9	厚門-入柱	400/只



內建緩衝鉸鍊-負90°

編號	規格	牌價
KW_H07119	負90°	675/只



6分特殊鉸鍊-170°

編號	規格	牌價
KW_H07118	6分	520/只



6分特殊鉸鍊緩衝背包

編號	規格	牌價
KW_H07112_8	-170°	385/只

# 天地鉸鍊



## SALICE天地鉸鍊

編號	規格	牌價
WP_S9102B	載重25kg	2900/組



### 專屬輕型天地鉸鍊



### SALICE輕型天地鉸鍊



## 重型天地鉸鍊



編號	規格	牌價
WP_S9201T	載重30kg	2900/組

## 櫃體上下橫條

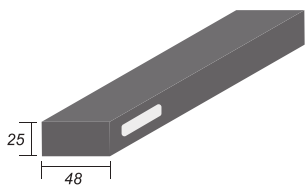

編號	規格	牌價
WP_S9201_1	單孔	1350/支

※單支需搭配固定座\*2

## 固定座



編號	牌價
WP_S9201_2	70/只

## 門板櫃體結合

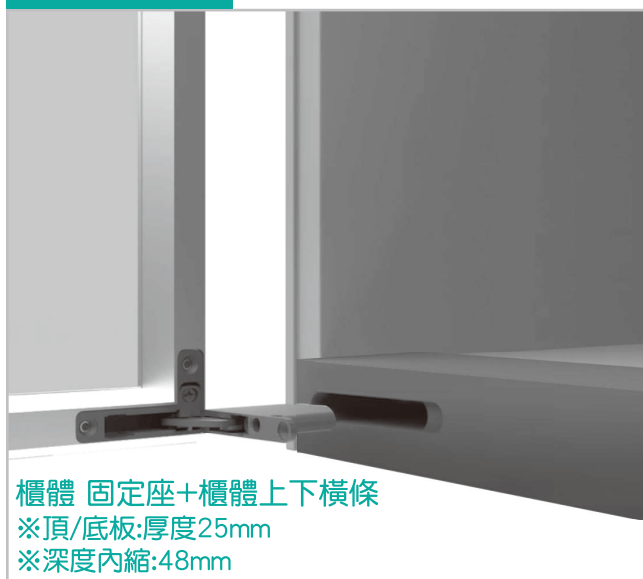

# 自動開門器



自動開門器

編號	規格	牌價
WP_606101	重型(20kg以內)	2025/組
WP_606201	加重型(20-25kg以內)	2250/組

※安裝位置：頂板或隔板

※產品特色：按壓自動彈出，推回緩衝靜音

櫃體若內置抽屜需距離前緣至少9CM

## 適合門板規格

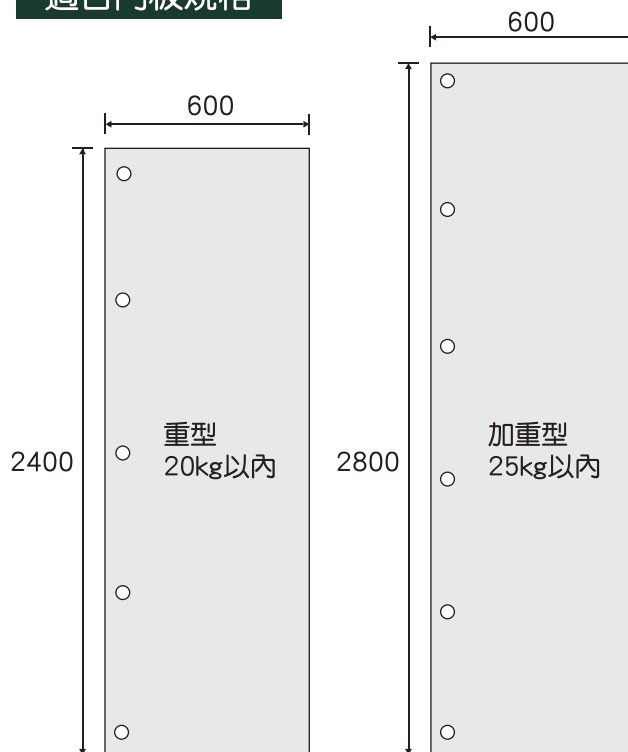

## 需搭配無彈簧鉸鍊



無彈簧鉸鍊-6分

編號	牌價
WP_T803603B0	80/只



無彈簧鉸鍊-3分

編號	牌價
WP_T803303B0	90/只



無彈簧鉸鍊-入柱

編號	牌價
WP_T803003B0	90/只

# 推門五金

## 嵌入式軌道配件

**U型上鋁軌**

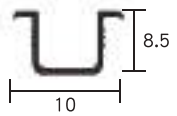

編號	尺寸mm	牌價
CT_24041601	3000	375/支

**T型下鋁軌**

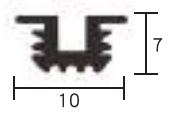

編號	尺寸mm	牌價
CT_24042601	3000	375/支

**白鐵LD導輪**



編號	品名	牌價
CT_38110300	上導輪	165/個
CT_38110311	下導輪	165/個

**重型導輪**



編號	品名	牌價
CT_38110000	上導輪	330/個
CT_38110011	下導輪	350/個

**備註說明**

**加工工資**

1. 洗推門上軌道溝 CM/2元
2. 洗推門下軌道溝 CM/2元

3. 洗推門滑輪 基本 @片/200元 .超過10才 @片/400元

## 書櫃推拉五金



**書櫃下軌**

編號	規格	牌價
DH_FD019	6尺	1460/支

※不可裁切

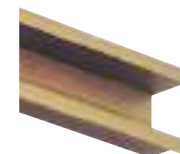

**書櫃上軌**

編號	規格	牌價
DH_FD020	6尺	85/尺



**書櫃下輪**

編號	牌價
DH_FD021 @組4個輪子	110/個



**書櫃上輪-可調**

編號	牌價
DH_FD022 @組2個輪子	100/個

**備註說明**

**加工工資**

1. 洗推門下軌道溝 CM/2元
2. 洗推門上軌道溝 CM/2元
3. 推拉書櫃洗下輪孔 40/孔
4. 推拉書櫃洗上輪孔 40/孔

## 玻璃推門五金

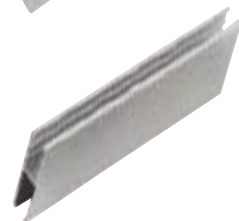
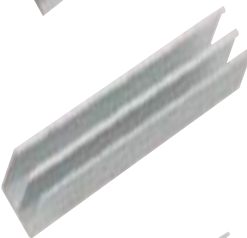
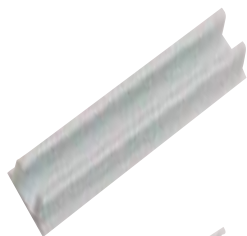
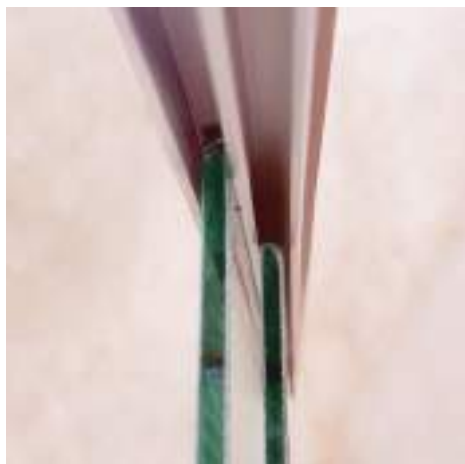

### 玻璃軌道下軌

編號	規格	牌價
DH_F0981	原始20尺	90/尺

### 玻璃軌道上軌

編號	規格	牌價
DH_F0971	原始20尺	80/尺

### 玻璃夾邊條

編號	規格	牌價
DH_F07852	原始10尺	110/尺

### 玻璃輪

編號	牌價
DH_F0785	155/個

備註說明 加工工資  
玻璃夾邊條玻璃組裝：300/片

## 倒吊門五金組

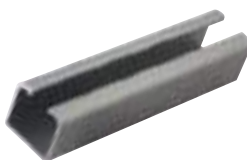
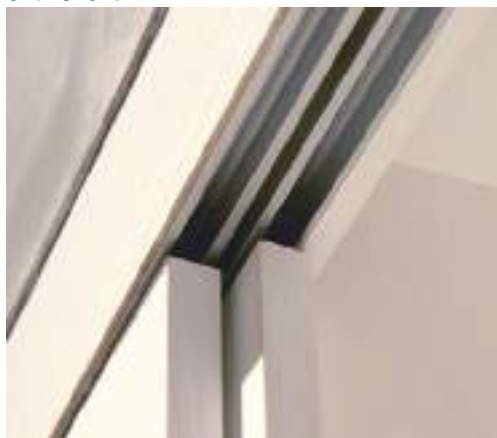

### 8640-A軌道(特厚)

編號	規格	牌價
DH_XA86400	原始20尺	200/尺

### PAT下止20mm

編號	規格	牌價
DH_PAT		130/個

### JST-380傳統吊輪

編號	規格	牌價
DH_XA864003	載重120kg	1020/組

備註說明 加工工資  
底板挖下倒檔：400/片

# 櫃內配件

## 德國進口G\*GRASS德力士 緩衝側拉架系列



右開

### ST緩衝側拉架(150mm用)

編號	尺寸mm	牌價
WP_61715S_GL 左開	112x510x550	4615/組
WP_61715S_GR 右開	112x510x550	

#### 備註說明

1組延伸骨架(GRASS緩衝滑軌)  
2層ST掛籃



可微調

ST緩衝側拉架(150mm專用)



(左右共用)

### A型緩衝側拉架

編號	尺寸mm	適用櫃體mm	牌價
WP_618620A	160x510x605	200	4615/組
WP_618630A	260x510x605	300	

#### 備註說明

1組勾式骨架(GRASS緩衝滑軌)  
3組ST掛籃，含飾蓋板一支



(左右共用)

### B型緩衝側拉架

編號	尺寸mm	適用櫃體mm	牌價
WP_618620B	160x510x605	200	4615/組
WP_618630B	260x510x605	300	

#### 備註說明

1組勾式骨架(GRASS緩衝滑軌)  
1組ST掛籃+1組ST瓶罐掛籃  
含飾蓋板一支



(左右共用)

### D型緩衝側拉架

編號	尺寸mm	適用櫃體mm	牌價
WP_618620D	160x510x605	200	5850/組
WP_618630D	260x510x605	300	

#### 備註說明

1組延伸骨架(GRASS緩衝滑軌)  
1組ST掛籃+1組ST勾式砧板  
含飾蓋板一支



## 鋼珠緩衝四邊籃



編號	尺寸mm	適用櫃體mm	牌價
JM_5400SG2	138x364x461	400	2750/組
JM_5500SG2	138x464x461	500	2950/組
JM_5600SG2	138x564x461	600	3150/組
JM_5720SG2	138x684x461	720	3350/組
JM_5800SG2	138x764x461	800	3550/組
JM_5900SG2	138x864x461	900	3850/組

### 備註說明

1組座式緩衝滑軌  
可另購門板結合器：250/組  
組裝工資：600/組



## ST碗盤四邊拉籃附座式緩衝滑軌(屨頭式)

編號	尺寸mm	適用櫃體mm	牌價
KW_F22472_6	680~688x485x180	720	4250/組
KW_F22480_6	760~768x485x180	800	4350/組
KW_F22490_6	860~868x485x180	900	4450/組

### 備註說明

1組座式緩衝滑軌.門板結合器  
組裝工資：600/組



## ST德式四邊拉籃附座式緩衝滑軌

編號	尺寸mm	適用櫃體mm	牌價
KW_F21472_5	680~688x485x180	720	3220/組
KW_F21480_5	760~768x485x180	800	3320/組
KW_F21490_5	860~868x485x180	900	3420/組

### 備註說明

1組座式緩衝滑軌  
組裝工資：600元/組

# 櫃內配件

## 飛碟轉盤&轉角小怪物



### 德國 KESSEBÖHMER 飛碟轉盤【載重:40kg】

編號	規格mm	適用門寬mm	牌價
HF_54132945R	右拉門開450	450	35200/組
HF_54132945L	左拉門開450		
HF_54132961R	右拉門開600	600	38500/組
HF_54132961L	左拉門開600		

#### 備註說明

附件：立軸×1 連動桿×2 碟型轉盤×2只  
組裝工資：2000元/組



### 台製飛碟轉盤(雙緩衝)【載重:15kg】

編號	尺寸mm	材質	牌價
WP_65917_R	櫃體900以上用 右開-450門用	鍍鉻	13500/組
WP_65917_L	櫃體900以上用 左開-450門用	鍍鉻	

#### 備註說明

門板內徑寬度為410~420mm適用  
轉盤鍍鉻圍欄.2層同時拉出  
門板下方鉸鍊孔  
門板下方算起65±5mm/中心點  
組裝工資：800/組



### 德國 KESSEBÖHMER 旋弧式緩衝小怪物組

編號	尺寸mm	材質	牌價
HF_54617233R	櫃體900~1000 右開	鍍鉻+木板	44000/組
HF_54617233L	櫃體900~1000 左開	鍍鉻+木板	

#### 備註說明

門板寬450~600mm適用  
附件：1組緩衝式銀色烤漆骨架  
4只鍍鉻大掛籃  
組裝工資：1000/組



### 台製ST旋弧式緩衝小怪物組(左右共用)

編號	尺寸mm	材質	牌價
WP_65914S	櫃體861~946內徑 500x600	ST	11140/組

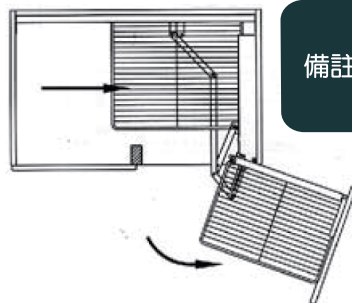

#### 備註說明

門板寬396mm以上使用  
附件：1組緩衝式銀色烤漆骨架  
2只ST大掛籃+2只ST小掛籃  
組裝工資：800/組



德國 **KESSEBÖHMER** 半邊大怪物組(左右共用)

編號	載重kg	適用櫃體mm	牌價
HF_54593515	本體60+門板25	600	61600/組
HF_54593511	本體50+門板20	450	60500/組

**備註說明**

附件：1組主骨架  
6只小掛籃(有底) 6只大掛籃(有底)  
組裝工資：1600/組



德國 **KESSEBÖHMER** 高昇櫃

編號	適用櫃體mm	牌價
HF_54674231	300	39600/組
HF_54674233	400	41800/組

**備註說明**

實際高度：1600~2000(掛籃5只)  
組裝工資：1600/組



ST 台製低昇櫃・重型緩衝(線籃)

編號	尺寸mm	適用櫃體mm	牌價
JM_HA231G1	243x495x1270~1570	300	15200/組
JM_HA241G1	343x495x1270~1570	400	16100/組

ST 台製中昇櫃・重型緩衝(線籃)

編號	尺寸mm	適用櫃體mm	牌價
JM_HB231G1	243x495x1570~1870	300	17000/組
JM_HB241G1	343x495x1570~1870	400	18000/組

ST 台製高昇櫃・重型緩衝(線籃)

編號	尺寸mm	適用櫃體mm	牌價
JM_HC231G1	243x495x1870~2170	300	18500/組
JM_HC241G1	343x495x1870~2170	400	19800/組

**備註說明**

組裝工資：1200/組

# 櫃內配件

太陽  
P TAIYO 日本進口收納櫃五金

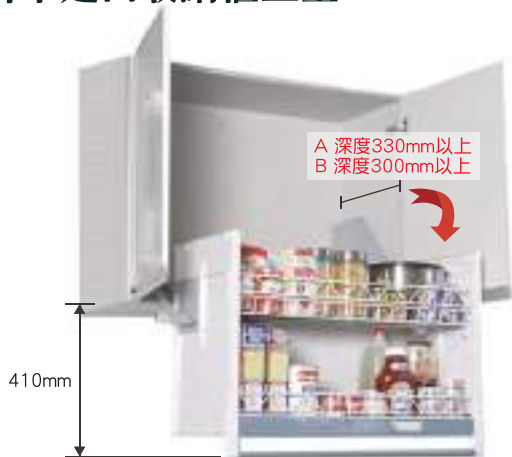

緩衝昇降收納櫃 (三段調整載重)

編號	尺寸mm	載重kg	牌價
WP_692060A	適用櫃體600×360×650 實際尺寸564×330×600	15	16880/組
WP_692090A	適用櫃體900×360×650 實際尺寸864×330×600	15	19130/組

※注意櫃體內徑深度：330mm以上適用

緩衝收納下拉櫃

編號	尺寸mm	載重kg	牌價
WP_691060	600×215×158	3	12940/組
WP_691090	900×215×158	3	14065/組

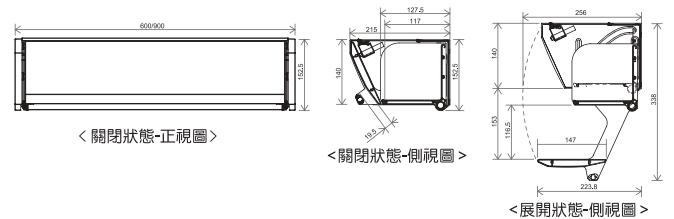

編號	尺寸mm	載重kg	牌價
WP_692060B	適用櫃體600×330×650 實際尺寸564×300×600	15	20250/組
WP_692090B	適用櫃體900×330×650 實際尺寸864×300×600	15	23065/組

※注意櫃體內徑深度：300mm以上適用

備註說明

組裝工資：800/組



# 台製吊掛鐵線配件



B型ST五連鉤(側裝式)

編號	規格	牌價
WP_504003	335x30x50	140/只



B型ST刀架

編號	規格	牌價
WP_504004	245x45x200	360/只



B型S型勾

編號	規格	牌價
WP_502001	不鏽鋼	115/包

※每包4只



標準型固定頭組

編號	規格	牌價
WP_501002	鍍鉻	320/組

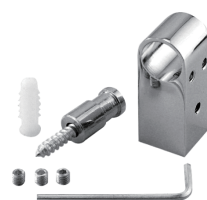

固定頭(連接用)

編號	規格	牌價
WP_501001	鍍鉻	170/只



ST橫桿Ø16

編號	規格	牌價
WP_501060	600	305/支
WP_501090	900	465/支
WP_501120	1200	610/支



易利鉤飾條(鋁合金)

編號	規格	牌價
KW_D04300	3000x58x39	1760/支



易利鉤封邊蓋(鋁合金)

編號	規格	牌價
KW_D04301	右封蓋	55/只
KW_D04302	左封蓋	55/只



易利S大小掛勾(鋁合金)

編號	規格	牌價
KW_D04303	小S鉤	45/只
KW_D04304	大S鉤	55/只



易利鉤ST鍋蓋架

編號	規格	牌價
KW_D04307	215x120x500	950/組

※集水盒x1只



易利鉤ST調味紙巾架

編號	規格	牌價
KW_D04308	325x215x310	1300/組

※調味盒x3只



易利鉤ST刀具砧板架

編號	規格	牌價
KW_D04309	220x140x470	1300/組

# 掀桿系列

## 義大利CEAM-600系列掀桿

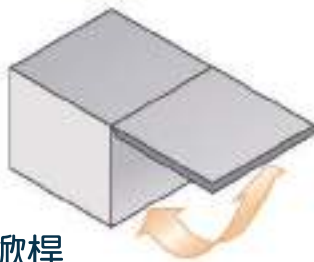

### 600型上掀桿

編號	規格	牌價	組裝工資
WP_75600L	L 左 木門	835/支	200/支
WP_75600R	R 右		
WP_75600LS	L 左 細鋁框	900/支	
WP_75600RS	R 右		

※適用櫃體內徑門高190mm以上用

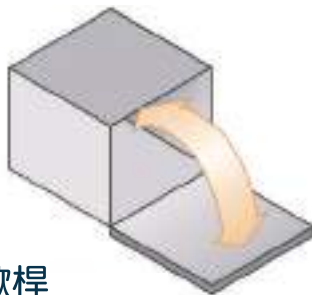

### 601型下掀桿

編號	規格	牌價	組裝工資
WP_75601L	L 左 木門	835/支	200/支
WP_75601R	R 右		
WP_75601LS	L 左 細鋁框	900/支	
WP_75601RS	R 右		

※適用櫃體內徑門高205mm以上用

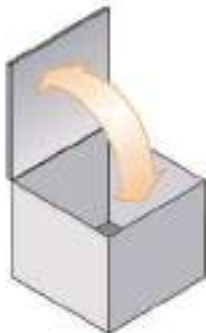

### 602型上掀桿

編號	規格	牌價	組裝工資
WP_75602L	L 左 木門	835/支	200/支
WP_75602R	R 右		

※適用櫃體內徑門高110mm以上用



### 平台鉸鏈

編號	鑽孔直徑	牌價
WP_SG700007	35MM	115/個
WP_700007		

※可搭配601型掀桿



### 德國進口搖臂(隨意停)【載重:4kg】

編號	規格	牌價	組裝工資
WP_75606	木門	960/支	200/支
WP_75606S	細鋁框		

※適用：門高500mm以下用  
 ※適用櫃體內徑門高200mm以上用



Blum 進口上掀桿【具定點·緩降功能】

編號	規格	牌價	組裝工資
KW_D05033	木門用	價格另洽	1000/組

※適用：櫃寬1200x 門高500mm以內

編號	規格	牌價	組裝工資
KW_D050332	木門特重用	價格另洽	1000/組

※適用：櫃寬1500x 門高600mm以內  
 ※下單前事先告知 門板材質&門板尺寸&門板重量



平掀緩降氣壓棒

編號	載重kg	牌價
DH_TF0230N	15	1690/組

※適用：櫃寬1060x 門高75mm以內

編號	載重kg	牌價
DH_TF02100N	25	3375/組

※適用：櫃寬1210x 門高1000mm以內



掀門緩衝掀桿【載重:3~5kg】

編號	規格	牌價	組裝工資
MN_K280	木門用	1190/支	200/支

※適用：門高500mm以下使用

# 水槽系列

## 蔓特林 **MantLin** 壓花不鏽鋼水槽 # 304 不鏽鋼

防蟻

防臭

厚1.00

奈米壓紋

大提籠

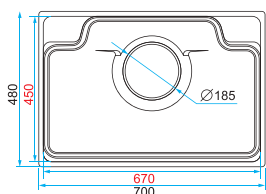

壓花不鏽鋼造型水槽

編號	外徑mm	厚度mm	牌價
WP_87108N	700x480x235	1.0	9000/組

※配件：ST清潔籃/ST瀝水盤/ST滴水盤/大提籠組(無溢水口)

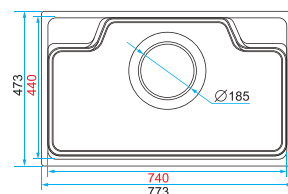

壓花不鏽鋼造型水槽

編號	外徑mm	厚度mm	牌價
WP_87109N	773x480x235	1.0	9340/組

※配件：ST清潔籃/ST瀝水盤/ST滴水盤/大提籠組(無溢水口)

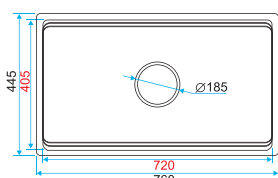

壓花不鏽鋼方槽水槽

編號	外徑mm	厚度mm	牌價
WP_87110	760x445x215	1.0	9000/組

※配件：ST清潔籃/ST瀝水盤/ST滴水盤/大提籠組(無溢水口)

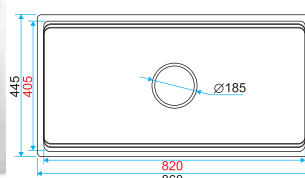

壓花不鏽鋼方槽水槽

編號	外徑mm	厚度mm	牌價
WP_87112	860x445x215	1.0	9340/組

※配件：ST清潔籃/ST瀝水盤/ST滴水盤/大提籠組(無溢水口)

## 日本 SHIGERU 壓花紋不銹鋼水槽



日本壓花不銹鋼水槽

編號	外徑mm	厚度mm	牌價
WP_87811	810x440x195	1.0	28690/組

※配件：日本深提籠(無溢水口)/ST滴水盤/ST清潔籃

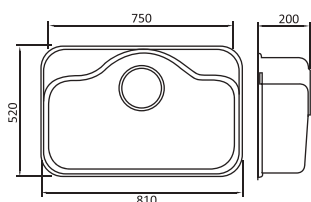
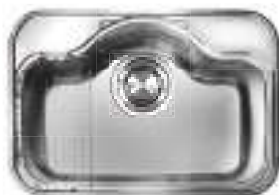

日光壓花不銹鋼水槽

編號	外徑mm	厚度mm	牌價
WP_87810	810x520x200	0.8	20250/組

※配件：日本深提籠(無溢水口)/ST滴水盤/ST清潔籃

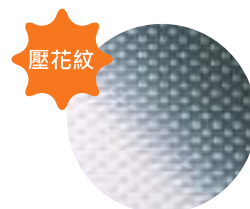

◎日本進口深提籠

壓紋表面

靜音

防滴水

防臭 防蟻



防汗/消音

## 經典單槽

編號	外徑mm	厚度mm	牌價
WP_87218	750x480x230	1.0	9115/組

※配件：ST中提籠/溢水口/ST清潔藍/ST滴水籃



## ST圓型水槽-毛絲面

編號	外徑mm	厚度mm	牌價
WP_87200	Ø410x180	0.8	3600/組

※配件：小提籠

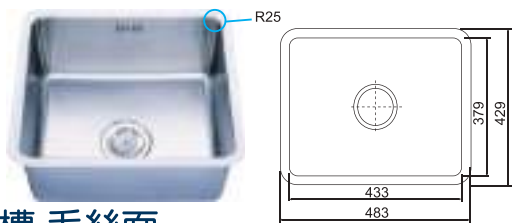

## 四方槽-毛絲面

編號	外徑mm	厚度mm	牌價
WP_87205L	483x429x230	1.2	6980/組

※配件：ST中提籠/溢水口

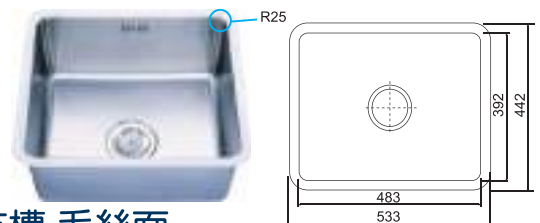

## 四方槽-毛絲面

編號	外徑mm	厚度mm	牌價
WP_87206L	533x442x230	1.2	7880/組

※配件：ST中提籠/溢水口



## 方槽-髮絲紋

編號	外徑mm	厚度mm	牌價
LB_KL9487	870x460x220	1.1	16000/組

※配件：ST半邊籃/瀝水盆/ST防蟑大提籠



## 大水泥槽-鏡面

編號	外徑mm	厚度mm	牌價
WP_87337	620x470x215	0.6	3265/組

※配件：ST中提籠/溢水口

# 水槽系列



不鏽鋼手工槽

編號	內徑mm	厚度mm	牌價
HM_F854610R	800x410x200	1.0	15680/組

※配件：提籠/排水管/ST滴水盆/原木砧板



不鏽鋼手工槽

編號	內徑mm	厚度mm	牌價
HM_F784610R	730x410x200	1.0	15010/組

※配件：提籠/排水管/ST滴水盆/原木砧板



不鏽鋼手工槽

編號	內徑mm	厚度mm	牌價
HM_F654610R	600x410x200	1.0	14730/組

※配件：提籠/排水管/ST滴水盆/原木砧板



不鏽鋼手工槽

編號	內徑mm	厚度mm	牌價
HM_F505010R	450x450x200	1.0	10450/組

※配件：提籠/排水管

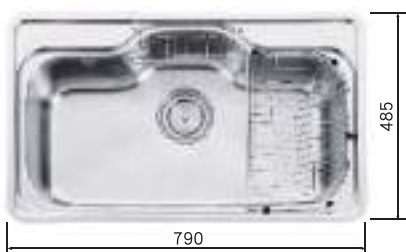

不鏽鋼水槽

編號	內徑mm	厚度mm	牌價
HM_PDLV08	712x407x230	0.9	8100/組

※配件：提籠/排水管/小掛籃/ST滴水盆



不鏽鋼水槽

編號	內徑mm	厚度mm	牌價
HM_PDL860	785x445x220	0.9	9980/組

※配件：提籠/排水管/小掛籃/ST滴水盆



花崗岩水槽

編號	外徑mm	內徑mm	牌價
HM_HA760	760x510x225	700x400x210	25650/組

※配件：平蓋提籠/排水管/ST滴水盆



花崗岩水槽

編號	外徑mm	內徑mm	牌價
HM_HA460	460x460x225	400x400x210	20000/組

※配件：平蓋提籠/排水管

配件



提籠



平蓋提籠



排水管



ST滴水盆



原木砧板



小掛籃



ST滴水籃

色卡

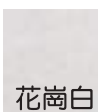

花崗白



燕麥色



花崗色



流星灰



雪花白



灰色



咖啡色



黑色

顏色以實際產品為主

Sink  
Faucet  
Water Cooler



# 水龍頭系列



壁式龍頭

編號	總高mm	出水mm	牌價
CS_K8822	122	深233	6530/組



單槍龍頭

編號	總高mm	出水mm	牌價
WP_88704	115	高85深250	2365/組



單槍龍頭

編號	總高mm	出水mm	牌價
HM_PDL2118	410	高278深215	6000/組

※不鏽鋼水龍頭 ※數量有限，售完為止



單槍龍頭

編號	總高mm	出水mm	牌價
CS_K8860	357	高281深210	4000/組

※不鏽鋼水龍頭



單槍龍頭-黑色

編號	總高mm	出水mm	牌價
JM_KM215D	370	高229深221	5800/組

※附花灑頭



RO三用龍頭

編號	總高mm	出水mm	牌價
JM_KMG05202	309	高280深244	7800/組

※不鏽鋼水龍頭



伸縮龍頭-鈦灰色

編號	總高mm	出水mm	牌價
YU_ART_80195B2_MG	413	高220深217	10350/組

※不鏽鋼水龍頭



伸縮龍頭

編號	總高mm	出水mm	牌價
CS_K8869A	440	高225深225	10500/組

※不鏽鋼水龍頭



RO三用龍頭

編號	總高mm	出水mm	牌價
CL_1568	320	高287深230	8000/組



RO三用龍頭

編號	總高mm	出水mm	牌價
CL_1068ST	267	高240深249	15500/組

※不鏽鋼水龍頭



伸縮龍頭

編號	總高mm	出水mm	牌價
CS_K8855A	173	高110深220	8200/組



伸縮龍頭

編號	總高mm	出水mm	牌價
CS_K8876S	426	高221深235	10500/組

※不鏽鋼水龍頭



伸縮龍頭

編號	總高mm	出水mm	牌價
CS_K8865	318	高281深281	9700/組

※不鏽鋼水龍頭



伸縮龍頭

編號	總高mm	出水mm	牌價
CS_K8803S	426	高221深235	10300/組

※不鏽鋼水龍頭



伸縮龍頭-黑色

編號	總高mm	出水mm	牌價
YU_ART_80199MB	372	高250深200	11000/組

※不鏽鋼水龍頭



伸縮龍頭

編號	總高mm	出水mm	牌價
BO_010212	288	高249深195	13500/組



## LED地板燈-深度350

編號	規格mm	型式	牌價
AD_B1AL3500600	600	雙燈條	6000/組
AD_B1AL3500800	800	雙燈條	7100/組
AD_B1AL3500900	900	雙燈條	7750/組
AD_B1AL3501000	1000	雙燈條	8300/組
AD_B1AL3501200	1200	雙燈條	9300/組

### 備註說明

光源：黃光 3000K~3500K (LB)  
 自然光 4000K~4500K (LN)  
 白光 6000K~6500K (LA)  
 內建式變壓器 AC110V~230V /DC24V  
 組裝工資：600元/式

## 獨立感應式LED 層板燈-深度250

編號	規格mm	顏色	牌價
AD_A2AL12500600	600	霧銀	6450/組
AD_A2BA12500600		霧黑	6650/組
AD_A2AL12500800	800	霧銀	7850/組
AD_A2BA12500800		霧黑	8200/組
AD_A2AL12500900	900	霧銀	8200/組
AD_A2BA12500900		霧黑	8650/組
AD_A2AL12501000	1000	霧銀	8850/組
AD_A2BA12501000		霧黑	9350/組
AD_A2AL12501200	1200	霧銀	9950/組
AD_A2BA12501200		霧黑	10600/組

### 備註說明

光源：黃光 3000K~3500K (LB)  
 自然光 4000K~4500K (LN)  
 白光 6000K~6500K (LA)  
 內建式變壓器



霧銀

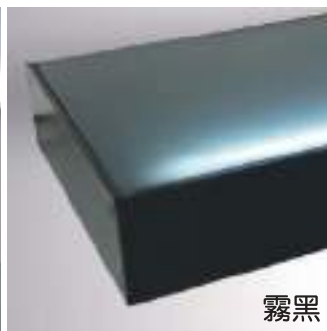

霧黑



## 鑽石型吊衣桿燈/側掛式

編號	規格mm	顏色	牌價
AD_J2AAL0410	450	霧銀	2100/組
AD_J2ABA0410		霧黑	2250/組
AD_J2AAL0460	500	霧銀	2200/組
AD_J2ABA0460		霧黑	2350/組
AD_J2AAL0560	600	霧銀	2400/組
AD_J2ABA0560		霧黑	2550/組
AD_J2AAL0660	700	霧銀	2600/組
AD_J2ABA0660		霧黑	2800/組
AD_J2AAL0760	800	霧銀	2800/組
AD_J2ABA0760		霧黑	3000/組
AD_J2AAL0860	900	霧銀	3000/組
AD_J2ABA0860		霧黑	3200/組
AD_J2AAL0960	1000	霧銀	3400/組
AD_J2ABA0960		霧黑	3500/組
AD_J2AAL1060	1100	霧銀	3600/組
AD_J2ABA1060		霧黑	3750/組
AD_J2AAL1160	1200	霧銀	3750/組
AD_J2ABA1160		霧黑	3950/組

※附目玉



免外接驅動器  
AC110V專用

## 超薄型 LED嵌燈-3W

編號	規格尺寸mm	光源	牌價
WP_A50130YA	Ø60x13	黃光	990/只
WP_A50130WA	Ø60x13	白光	990/只

備註說明

光源：黃光3000K~3500K  
白光6000K~6500K  
AC110V~250V 免驅動器  
挖孔尺寸：Ø40x12mm  
挖孔工資：200/孔



## 鑽石型吊衣桿燈/側掛式-L型

編號	規格mm	顏色	牌價
AD_J2AALL0900	900x900	霧銀	5400/組
AD_J2ABAL0900		霧黑	5715/組
AD_J2AALL1000	1000x1000	霧銀	5750/組
AD_J2ABAL1000		霧黑	6280/組
AD_J2AALL1200	1200x1200	霧銀	6765/組
AD_J2ABAL1200		霧黑	7180/組

※附目玉+L型連接掛件

備註說明

光源：黃光 3000K~3500K (B)  
自然光 4000K~4500K (N)  
白光 6000K~6500K (A)  
需搭配變壓器DC12V



## 無光點櫥櫃燈-3W

編號	表面顏色	牌價
AD_J35466ACAL	亮銀色	750/組
AD_J35466ACBA	霧黑色	800/組
AD_J35466ACWH	霧白色	800/組

備註說明

光源：黃光3000K (B)  
自然光4000K (N)  
白光6500K (A)  
AC110V-240V  
挖孔尺寸：Ø54x12mm  
挖孔工資：200/孔

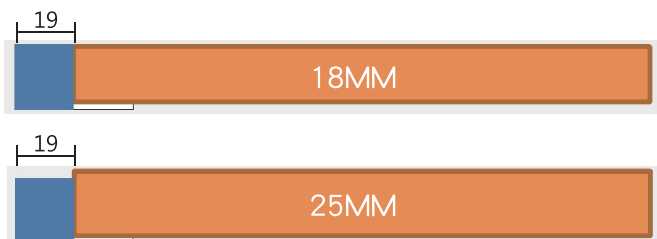

## 無線式魅影燈

編號	規格mm	顏色	牌價
AD_A7A1AL0600	600	霧銀	2200/組
AD_A7A1BA0600		霧黑	2400/組
AD_A7A1AL0700	700	霧銀	2400/組
AD_A7A1BA0700		霧黑	2850/組
AD_A7A1AL0800	800	霧銀	2600/組
AD_A7A1BA0800		霧黑	3050/組
AD_A7A1AL0900	900	霧銀	2800/組
AD_A7A1BA0900		霧黑	3300/組
AD_A7A1AL1000	1000	霧銀	3000/組
AD_A7A1BA1000		霧黑	3500/組
AD_A7A1AL1100	1100	霧銀	3200/組
AD_A7A1BA1100		霧黑	3600/組
AD_A7A1AL1200	1200	霧銀	3300/組
AD_A7A1BA1200		霧黑	3800/組

適用電壓	恆壓DC12V	單支最長	3M
燈數	154顆/M	耗電瓦數	20W/M
變壓器	需要另購	降壓限制	3M
開關	外接式/一般開關		

### 備註說明

光源：黃金光 2700K (G)  
黃光 3000K (B)  
自然光 4000K (N)  
白光 6500K (A)

- 1.需另購導電條
- 2.安裝方式：板後側黏貼
- 3.建議搭配調光遙控器
- 4.需搭配電壓器



無線式LED層板燈 D350

編號	規格mm	顏色	牌價
AD_A5A1ALD3500600	600	霧銀	4400/組
AD_A5A1BAD3500600		霧黑	4550/組
AD_A5A1ALD3500700	700	霧銀	4700/組
AD_A5A1BAD3500700		霧黑	4950/組
AD_A5A1ALD3500800	800	霧銀	5100/組
AD_A5A1BAD3500800		霧黑	5300/組
AD_A5A1ALD3500900	900	霧銀	5350/組
AD_A5A1BAD3500900		霧黑	5650/組
AD_A5A1ALD3501000	1000	霧銀	5700/組
AD_A5A1BAD3501000		霧黑	6000/組
AD_A5A1ALD3501100	1100	霧銀	6100/組
AD_A5A1BAD3501100		霧黑	6450/組
AD_A5A1ALD3501200	1200	霧銀	6550/組
AD_A5A1BAD3501200		霧黑	6900/組



備註說明

- 光源：黃光 3000K (B)  
 自然光 4000K (N)  
 白光 6500K (A)
- 1.需另購導電條、變壓器
  - 2.層板燈含5mm強化清玻璃
  - 3.可自訂非規品，最寬1260mm
  - 4.需搭配變壓器



導電條

編號	規格mm	材質	牌價
AD_X2CFTAL	8.8x9x1300	鋁/霧銀色	3000/2支
AD_X2CFTAB	8.8x9x1300	鋁/霧黑色	3300/2支

備註說明

- 1.取代原有後排孔，洗溝W9xD9mm
- 2.標準32mm孔距
- 3.導電條務必精準對應前排孔
- 4.紅線為正極於右側板，黑線為負極於左側板



無線式專用隔板拖

編號	規格	牌價
AD_X1SF01	排孔 3mm適用	90/4個

# 照明系列



遙控器



接收器

## 可調色光鋁槽燈 G8

編號	光源	顏色	牌價
AD_G8AL	雙色燈珠 3000~6500K	鋁色	240/DM
AD_G8BA	雙色燈珠 3000~6500K	霧黑	250/DM

適用電壓	恆壓DC12V	單支最長	3.5M
燈數	216顆/M	耗電瓦數	16W/M
洗溝尺寸	W17.5xH10	洗溝工資	4/CM
變壓器	需要另購	最低計價	6DM起
開關	G8專用遙控模組		

## LED調光調色遙控器

品名	編號	牌價
G8專用-遙控模組	AD_J2SW07B	1800/個



鑽石型吊衣桿燈/柱體式

編號	規格mm	顏色	牌價
AD_J3AAL0450	450	霧銀	2650/組
AD_J3ABA0450		霧黑	2600/組
AD_J3AAL0500	500	霧銀	2750/組
AD_J3ABA0500		霧黑	2700/組
AD_J3AAL0600	600	霧銀	2950/組
AD_J3ABA0600		霧黑	2900/組
AD_J3AAL0700	700	霧銀	3150/組
AD_J3ABA0700		霧黑	3100/組
AD_J3AAL0800	800	霧銀	3350/組
AD_J3ABA0800		霧黑	3300/組
AD_J3AAL0900	900	霧銀	3550/組
AD_J3ABA0900		霧黑	3450/組
AD_J3AAL1000	1000	霧銀	3750/組
AD_J3ABA1000		霧黑	3650/組
AD_J3AAL1100	1100	霧銀	4000/組
AD_J3ABA1100		霧黑	3850/組
AD_J3AAL1200	1200	霧銀	4350/組
AD_J3ABA1200		霧黑	4150/組

※附目玉

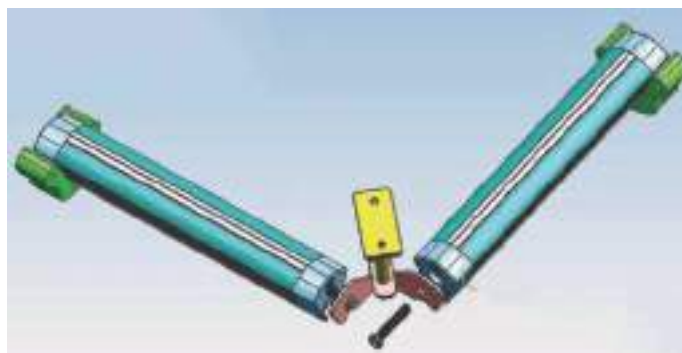

目玉

L型連接掛件



鑽石型吊衣桿燈/柱體式-L型

編號	規格mm	顏色	牌價
AD_J3AALL0900	900x900	霧銀	5680/組
AD_J3ABAL0900		霧黑	5850/組
AD_J3AALL1000	1000x1000	霧銀	6150/組
AD_J3ABAL1000		霧黑	6315/組
AD_J3AALL1200	1200x1200	霧銀	6950/組
AD_J3ABAL1200		霧黑	7120/組

※附目玉+L型連接掛件

備註說明

光源：黃光 3000K~3500K (B)  
自然光 4000K~4500K (N)  
白光 6000K~6500K (A)

需搭配變壓器DC12V

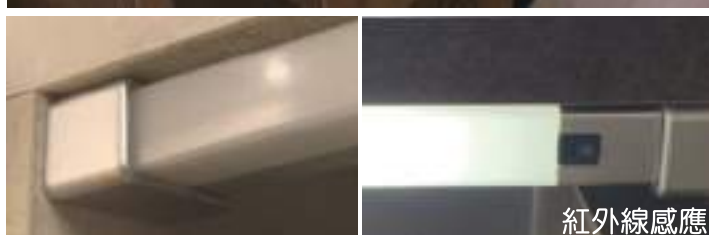

紅外線感應

感應式LED抽屜燈

編號	適用櫃體mm	瓦數	牌價
AD_KL0412	450	3.7W	1600/組
AD_KL0462	500	4.0W	1650/組
AD_KL0562	600	5.1W	1700/組
AD_KL0762	800	6.8W	1850/組
AD_KL0862	900	7.8W	1950/組
AD_KL0962	1000	8.5W	2100/組

備註說明

光源：白光 6000K (W)  
自然光 4500K (N)  
1.扁形設計：13x15mm  
2.可改非規格品，需修改工資  
需搭配變壓器DC12V(另購)

# 照明系列



無光點鋁槽燈 G1H

編號	光源	顏色	牌價
AD_G1HALA	白光 6000~6500K		
AD_G1HALB	黃光 3000~3500K	鋁色	170/DM
AD_G1HALN	自然光 4000~4500K		
AD_G1HBAA	白光 6000~6500K		
AD_G1HBAB	黃光 3000~3500K	霧黑	180/DM
AD_G1HBAN	自然光 4000~4500K		

※特殊加工費：400元/式

適用電壓	恆壓DC12V	單支最長	3.5M
燈數	240顆/M	耗電瓦數	12W/M
洗溝尺寸	W17.5xH10	洗溝工資	4/CM
變壓器	需要另購	最低計價	6DM起
開關	內建式/外接式/一般開關		



柔性造型燈 J8

編號	光源	顏色	牌價
AD_J8LB	黃光 3000~3500K		
AD_J8LN	自然光 4000~4500K	鋁色	60/DM

適用電壓	恆壓DC12V	單支最長	洽詢
燈數	480顆/M	耗電瓦數	7W/M
洗溝尺寸	W5xH10	洗溝工資	16/CM
變壓器	需要另購	最低計價	6DM起
開關	外接式/一般開關		



單點觸控



手掃式(感應)

## 內建式開關

品名	編號	牌價
單點觸控	AD_J2SW06A	500/個
手掃式(感應)	AD_J2SW06S	600/個

※不單獨販售

## 外接式開關

品名	編號	牌價
AC循環感應	AD_J2SW02PRO	750/組
DC循環感應	AD_J2SW02DC	550/組
觸控片	AD_J2SW06T1	900/組
開門紅外線感應	AD_J2SW08A	1700/組
	AD_J2SW08B	2400/組
遙控式調光器	AD_J2SW07A	1500/組



## 外接式開關

品名	編號	牌價
AC循環感應	AD_J2SW02PRO	750/組
DC循環感應	AD_J2SW02DC	550/組
觸控片	AD_J2SW06T1	900/組
遙控式調光器	AD_J2SW07A	1500/組



## 免變壓器鋁槽燈 G6

編號	光源	顏色	牌價
AD_G6ALA	白光 6000~6500K	鋁色	200/DM
AD_G6ALB	黃光 3000~3500K		
AD_G6ALN	自然光 4000~4500K		
AD_G6BAA	白光 6000~6500K	霧黑	210/DM
AD_G6BAB	黃光 3000~3500K		
AD_G6BAN	自然光 4000~4500K		

※特殊加工費：400元/式

適用電壓	AC110V	單支最長	3.5M
燈數	120顆/M	耗電瓦數	14W/M
洗溝尺寸	W17.5xH10	洗溝工資	4/CM
變壓器	不需要	最低計價	6DM起
開關	G6專用內建式/外接式/一般開關		



## C型板專用 LED軟燈條 J10

編號	光源	牌價
AD_J10C0B8320A	白光6000K~6500K	90/DM
AD_J10C0B8320B	黃光3000K~3500K	90/DM
AD_J10C0B8320N	自然光4000K~4500K	90/DM

### 備註說明

規格：8mm  
燈數：COB 320顆/M(8W)  
基本1DM計價  
需搭配變壓器-恆壓 DC12V



G6專用-單點觸控

G6專用-雙點觸控

## 內建式開關

品名	編號	牌價
G6專用-單點觸控	AD_J2SW06AC	700/個
G6專用-雙點觸控	AD_J2SW06ACD	1150/個

※不單獨販售

## 外接式開關

品名	編號	牌價
AC循環感應	AD_J2SW02PRO	750/組
觸控片	AD_J2SW06T1	900/組
開門紅外線感應	AD_J2SW08A	1700/組
	AD_J2SW08B	2400/組

# 照明系列

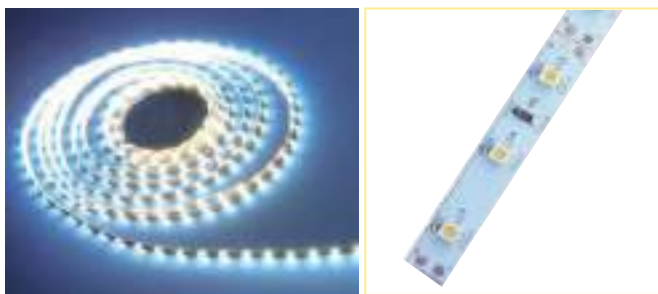

LED軟燈條 J5

編號	光源	牌價
AD_J5LED60A	白光6000K~6500K	60/DM
AD_J5LED60B	黃光3000K~3500K	60/DM
AD_J5LED60C	藍光1000K~1500K	60/DM

備註說明

規格：2x8mm  
燈數：60顆/M(4.8W)  
基本1DM計價  
需搭配變壓器-恆壓 DC12V

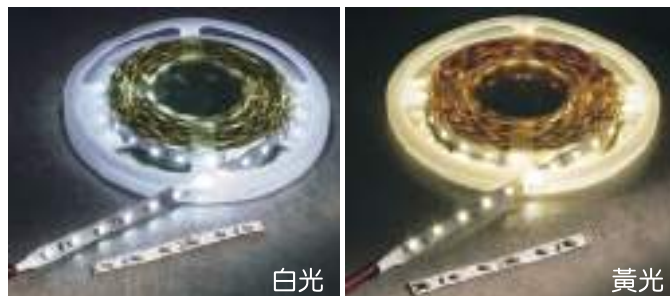

LED軟燈條 J5-5米/捲

編號	光源	牌價
AD_J5LED60A5M	白光6000K~6500K	1900/捲
AD_J5LED60B5M	黃光3000K~3500K	1900/捲

備註說明

規格：2x8mm  
燈數：60顆/M(4.8W)  
整捲販售  
需搭配變壓器-恆壓 DC12V



T5 LED 一體式串接燈

編號	規格尺寸	瓦數	牌價
HZ_T501Y	1尺	4W	700/組
HZ_T501W			
HZ_T502Y	2尺	10W	800/組
HZ_T502W			
HZ_T503Y	3尺	15W	900/組
HZ_T503W			
HZ_T504Y	4尺	20W	1000/組
HZ_T504W			

備註說明

光源：黃光 3000K~3500K (Y)  
白光 6000K~6500K (W)  
無開關 附配件包



LED防水軟燈條 J7

編號	光源	牌價
AD_J7LED60A	白光6000K~6500K	100/DM
AD_J7LED60B	黃光3000K~3500K	100/DM
AD_J7LED60C	自然光4000K~4500K	110/DM

備註說明

規格：4x10mm  
燈數：120顆/M(4.8W)  
基本1DM計價  
需搭配變壓器-恆壓 DC12V



變壓器-20W

編號	規格尺寸mm	牌價
AD_J2PS20PRO	25x39x75	600/個



變壓器

編號	規格	牌價
AD_J2PS35PRO	35W	1000/個
AD_J2PS50PRO	50W	1500/個

※尺寸：30x82x99mm



變壓器-36W

編號	規格尺寸mm	牌價
AD_J2PS36PRO	25x47x94	950/個



變壓器

編號	規格	牌價
AD_J2PS100PRO	100W	1800/個
AD_J2PS150PRO	150W	2000/個

※尺寸：30x97x130mm



變壓器-60W

編號	規格尺寸mm	牌價
AD_J2PS60PRO	25x47x150	1500/個



變壓器

編號	規格	牌價
AD_J2PS200PRO	200W	2800/個
AD_J2PS350PRO	350W	3000/個

※尺寸：30x115x215mm

# 開關系列



## DC紅外線感應開關

編號	規格	牌價
AD_J2SW05A	單感應	1600/個
AD_J2SW05B	雙感應	2200/個

### 備註說明

開門推門皆適用  
特別適合推門外門片使用感應距離2~80mm  
**不適用於T5燈,高瓦數燈具**  
輸入輸出 DC12V  
最大負載 20W



單感應

雙感應

## AC紅外線感應開關

編號	規格	牌價
AD_J2SW08A	單感應	1700/個
AD_J2SW08B	雙感應	2400/個

### 備註說明

開門推門皆適用  
特別適合推門外門片使用感應距離2~80mm  
**適用於T5燈,高瓦數燈具**  
輸入輸出 AC100V~230V  
最大負載 250W



## DC循環感應開關

編號	規格	牌價
AD_J2SW02DC	單感應	550/個

### 備註說明

不須觸碰，接近至3公分內可開關  
開孔尺寸：Ø15.7mm  
輸入輸出 DC12V  
最大負載 30W  
**需搭配變壓器**



## AC循環感應開關

編號	規格mm	牌價
AD_J2SW02PRO	36x51x22	750/個

### 備註說明

不須觸碰，接近至3公分內可開關  
開孔尺寸：Ø15.7mm  
輸入輸出 AC110V~240V  
最大負載 250W



## 感應開關-信號延長線

編號	規格	牌價
AD_J2SW02C	3000mm	150/條



## 外接式觸控開關

編號	規格尺寸mm	牌價
AD_J2SW06T1	40x40x23	900/個

### 備註說明

開孔尺寸：Ø8mm  
 觸碰片尺寸：Ø15mm  
 輸入輸出 AC110V  
 最大負載 125W



## 調光遙控器

編號	牌價
AD_J2SW07A	1500/組

### 備註說明

- 1.需搭配恆壓DC12V款系列LED產品
- 2.可自由調整明暗度
- 3.需搭配恆壓DC12V變壓器
- 4.最大負載180W

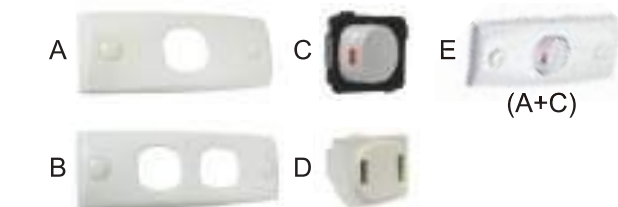

## 迷你開關系列

編號	品名	牌價
WP_A70101	A：單孔蓋	80/個
WP_A70102	B：雙孔蓋	130/個
WP_A70111	C：開關座	80/個
WP_A70112	D：插座	80/個
WP_A70122	E：單開關座	170/個



## 微動開關

編號	規格尺寸mm	牌價
WP_A70126W	34x33x16	205/個

## 按壓式昇降插座組

編號	規格	牌價
JHO_Elevator	B.#0663美規插座*2	12000/個
	C.#915美規插座+無線充電+TypeC	18000/個

### 備註說明

- 1.電壓：125V
- 2.開孔尺寸：80mm
- 3.適用檯面厚度：10~50mm
- 4.展開高度：135mm

# 踢腳板系列

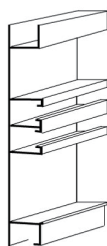

鋁踢腳板3.6M

編號	尺寸mm	牌價
WP_309010	H:95	1240/支
WP_309012	H:115	1350/支
WP_309014	H:135	1575/支

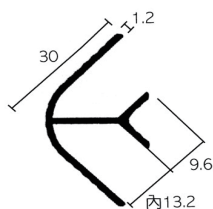

鋁轉角條

編號	尺寸mm	牌價
WP_309001	145	60/支
WP_309002	2700	575/支

※內外彎共用

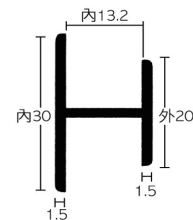

鋁平接條

編號	尺寸mm	牌價
WP_309003	145	60/支
WP_309004	2700	575/支

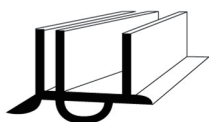

內嵌式止水條(鋁踢腳板專用)

編號	長度	牌價
WP_309005	3.6M	155/條

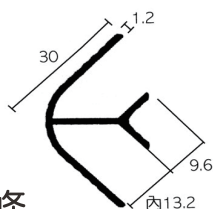

PVC轉角條

編號	長度	牌價
WP_308002	1200	320/支

※內外彎共用

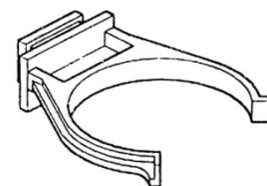

固定夾

編號	牌價
WP_309000	8/只



鋁/PVC踢腳板3.6M

編號	尺寸mm	牌價
WP_308100	H:100	845/支
WP_308120	H:120	960/支
WP_308150	H:150	1080/支

※含止水條，表面:毛絲面



鋁/PVC踢腳板3M

編號	尺寸mm	牌價
WP_308100_3	H:100	700/支
WP_308120_3	H:120	845/支
WP_308150_3	H:150	960/支

※含止水條，表面:毛絲面



夾板貼鋁板-踢腳板2.4M

編號	尺寸mm	牌價
SH_6000_9_1	H:100	700/支
SH_6000_9_2	H:120	845/支
SH_6000_9_3	H:150	960/支

※適用塑膠轉角條  
※內為4分夾板，表面:鋁板毛絲面



桌腳Ø60

編號	規格mm	可調高mm	牌價
ES_F38	H:730	25	1000/支

※以上為單支價格  
 ※材質：鋁合金  
 ※高度可訂製，需先詢價



方型鋁腳38x38-鋁色

編號	規格mm	可調高mm	牌價
ES_AF35	H:70	10	270/支
	H:100		290/支
	H:130		305/支



圓型鋁腳Ø40-鉻色

編號	規格mm	可調高mm	牌價
ES_AF40	H:100	25	465/支
	H:130		500/支



鋁製櫥櫃腳

編號	規格mm	可調高mm	牌價
ES_YE73	25x25	x	14/CM
ES_YE74	38x38		16/CM



鋁製櫥櫃腳Ø42-鋁色

編號	規格mm	可調高mm	牌價
WP_2542	H:120	25	225/支
WP_2545	H:150		



上凸型腳座

編號	規格mm	牌價
MN_PP_0608_BK_C	60轉80	24/只
MN_PP_0810_BK_C	80轉100	18/只
MN_PP_1012_BK_C	100轉120	18/只
MN_PP_1214_BK_C	120轉140	22/只



平頂腳座

編號	規格mm	牌價
MN_PP_0608_BK	60轉80	24/只
MN_PP_0810_BK	80轉100	18/只
MN_PP_1012_BK	100轉120	18/只
MN_PP_1214_BK	120轉140	22/只

# 立柱系列

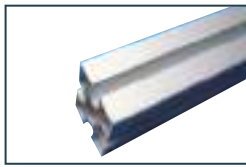

方型銀色立柱主體

編號	規格mm	顏色	牌價
AD_D1AL24	50x50x2400	霧銀	3050/支
AD_D1AL31	50x50x3100		4200/支



銀色方型壁面組件

編號	規格mm	顏色	牌價
AD_D1A2A	300	霧銀	2700/組
AD_D1A2B	200		2600/組
AD_D1A2C	170		2500/組



銀色方型天地組件

編號	規格mm	顏色	牌價
AD_D1A1	H165	霧銀	1550/組



銀色方型立柱一字桿組件

編號	規格mm	顏色	牌價
AD_D1A5A	L275	霧銀	900/組
AD_D1A5B	L175		850/組
AD_D1A5C	L145		800/組



銀色層板組件

編號	規格mm	顏色	牌價
AD_D1AA	L550	霧銀	2200/組
AD_D1AB	L390		1900/組
AD_D1AC	L330		1650/組

※木層板寬度扣7mm

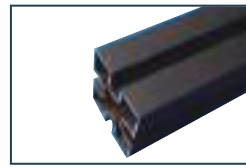

方型霧黑色立柱主體

編號	規格mm	顏色	牌價
AD_D1BA24	50x50x2400	霧黑	3700/支
AD_D1BA31	50x50x3100		4900/支



霧黑色方型壁面組件

編號	規格mm	顏色	牌價
AD_D1B2A	300	霧黑	2800/組
AD_D1B2B	200		2700/組
AD_D1B2C	170		2600/組



霧黑色方型天地組件

編號	規格mm	顏色	牌價
AD_D1B1	H165	霧黑	1650/組



霧黑色方型立柱一字桿組件

編號	規格mm	顏色	牌價
AD_D1B5A	L275	霧黑	950/組
AD_D1B5B	L175		900/組
AD_D1B5C	L145		850/組



霧黑色層板組件

編號	規格mm	顏色	牌價
AD_D1BA	L550	霧黑	2500/組
AD_D1BB	L390		2100/組
AD_D1BC	L330		1900/組

※木層板寬度扣7mm

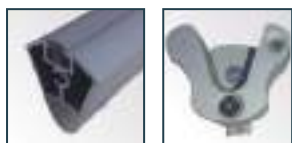

鋁色鑽石型吊衣桿&目玉

編號	顏色	牌價
AD_J1AAL 吊衣桿	霧銀	75/DM
AD_D1ALM3B 立柱柱體/目玉	霧銀	720/組

※每DM表示10CM,尺寸至少1DM計價



霧黑色鑽石型吊衣桿&目玉

編號	顏色	牌價
AD_J1ABA 吊衣桿	霧黑	85/DM
AD_D1BLM3B 立柱柱體/目玉	霧黑	720/組

※每DM表示10CM,尺寸至少1DM計價

擴張固定片組-12



編號	規格mm	顏色	牌價
AD_D1BM12	9.5x10x30	霧銀	190/組

※使用於3mm板固定於柱體上

立柱轉角層板支撐片組



編號	規格mm	顏色	牌價
AD_D1BMA01	38x38x29	霧銀	200/組
AD_D1BMB01	38x38x29	霧黑	230/組

擴張固定片組-27



編號	規格mm	顏色	牌價
AD_D1BM27	9.5x10x30	霧銀	200/組

※使用於18mm板固定於柱體上

# 鋁框架系列

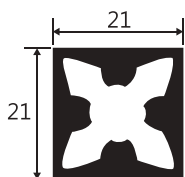
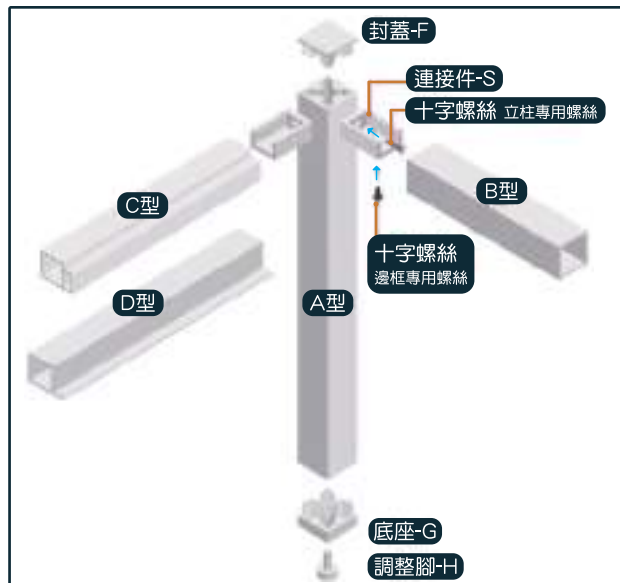

A型-立柱

編號	顏色	牌價
WP_X2AB	黑色	8/CM
WP_X2AW	白色	9/CM

※含裁切，連接件孔，不含組裝

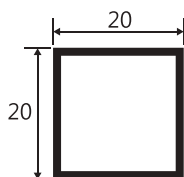

B型-邊框鋁條

編號	顏色	牌價
WP_X2BB	黑色	7/CM
WP_X2BW	白色	8/CM

※含裁切，連接件孔，不含組裝

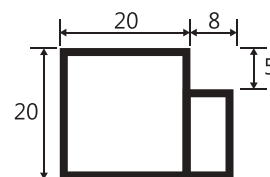

C型-玻璃層板鋁條

編號	顏色	牌價
WP_X2CB	黑色	7/CM
WP_X2CW	白色	8/CM

※含裁切，連接件孔，不含組裝

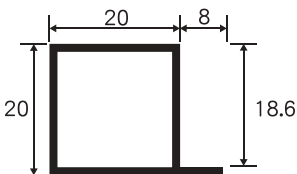

D型-層板鋁條

編號	顏色	牌價
WP_X2DB	黑色	7/CM
WP_X2DW	白色	8/CM

※含裁切，連接件孔，不含組裝



F型-封蓋

編號	顏色	牌價
WP_X1FB	黑色	70/個
WP_X1FW	白色	90/個



G型-底座

編號	顏色	牌價
WP_X1GB	黑色	70/個
WP_X1GW	白色	90/個



H型-調整腳

編號	顏色	牌價
WP_X1HB	黑色	23/個
WP_X1HC	白色	23/個

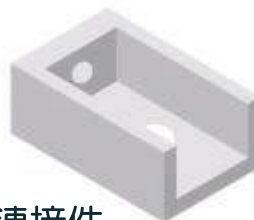

S型-連接件

編號	材質	牌價
WP_X1SA	鋅合金	70/個

※附螺絲

Q-吊掛固定孔加工

編號	顏色	牌價
WP_X2QB	黑色	160/孔
WP_X2QW	白色	160/孔

※附螺絲/孔蓋



Industrial  
File Cabinet  
open wardrobe  
Structure & Craftsmanship

# 鋁條系列

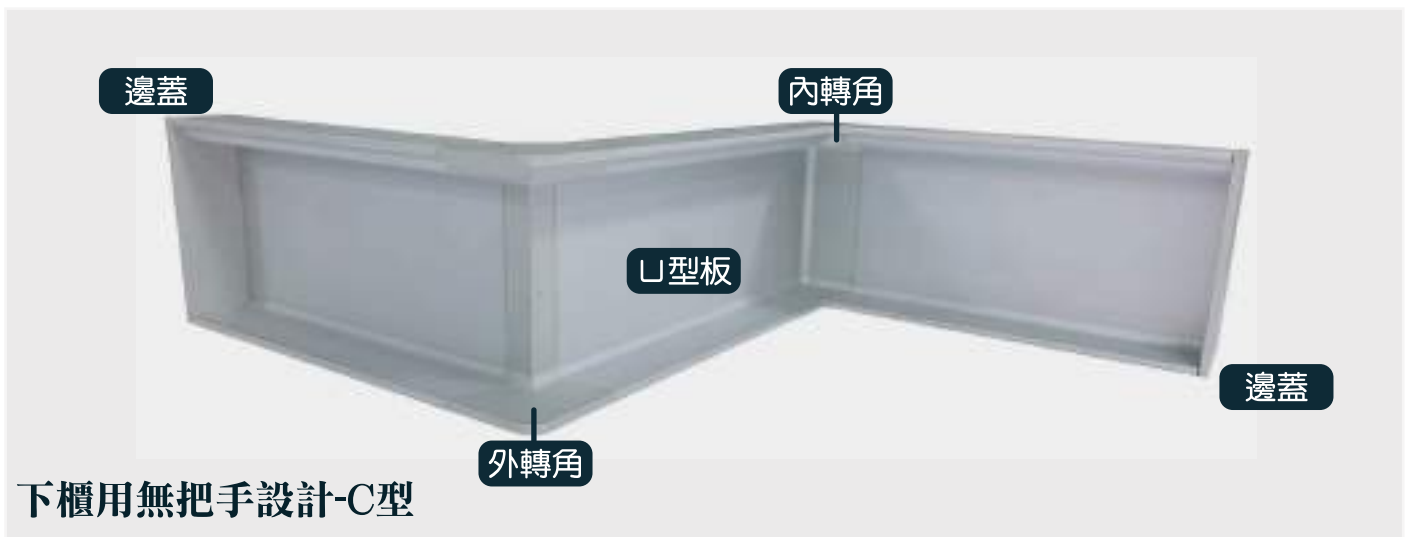

下櫃用無把手設計-C型

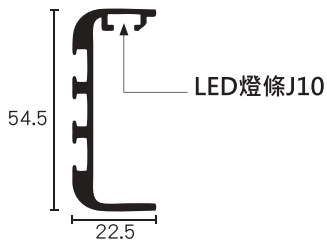

C型板

編號	規格mm	顏色	牌價
MN_A38211	54.5x22.5x3M	霧銀	1550/支
MN_A38211B		霧黑	1700/支

C型板鋁邊蓋(左右共用)

編號	規格mm	顏色	牌價
MN_A38211_A	54.5x22.5x10	霧銀	225/個
MN_A38211_AB		霧黑	250/個

C型板內轉角

編號	規格mm	顏色	牌價
MN_A38211_I	33.5x54.5x33.5	霧銀	615/個
MN_A38211_IB		霧黑	700/個

C型板外轉角

編號	規格mm	顏色	牌價
MN_A38211_O	33.5x54.5x33.5	霧銀	715/個
MN_A38211_OB		霧黑	815/個

L型固定鐵片

編號	規格mm	顏色	牌價
MN_I00613	40x12(2孔)	霧銀	20/個

連接器

編號	顏色	牌價
MN_A38211_C	霧銀	55/個



C型板專用 LED軟燈條 J10

編號	光源	牌價
AD_J10C0B8320A	白光6000K~6500K	90/DM
AD_J10C0B8320B	黃光3000K~3500K	90/DM
AD_J10C0B8320N	自然光4000K~4500K	90/DM

※備註&規格以 P.65 為主

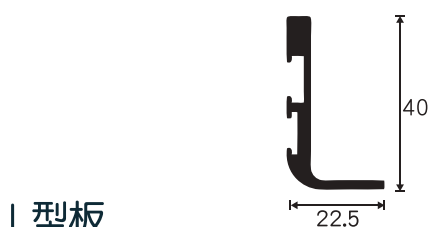
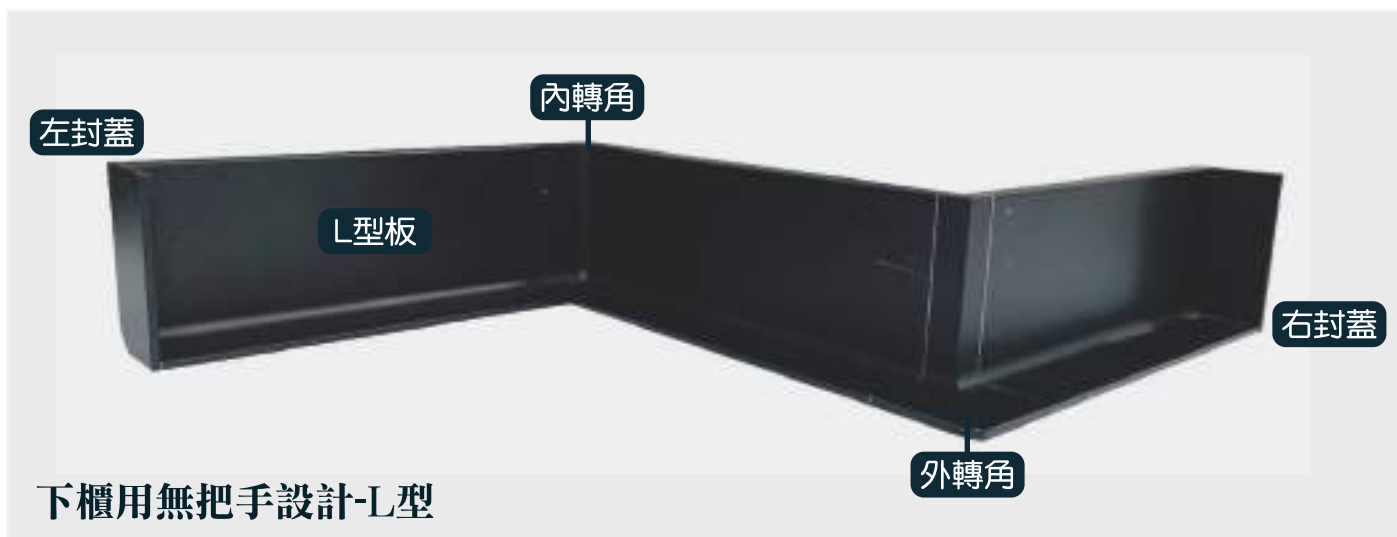

L型板

編號	規格mm	顏色	牌價
MN_A4845	40x22.5x3米	霧銀	1150/支
MN_A4845B		霧黑	1300/支



L型板鋁邊蓋-左

編號	規格mm	顏色	牌價
MN_A4845_LA	40x22.5xT3	霧銀	175/個
MN_A4845_LAB		霧黑	205/個



L型板內轉角

編號	規格mm	顏色	牌價
MN_A4845_I	33.5x33.5x93	霧銀	475/個
MN_A4845_IB		霧黑	520/個



L型板鋁邊蓋-右

編號	規格mm	顏色	牌價
MN_A4845_RA	40x22.5xT3	霧銀	175/個
MN_A4845_RAB		霧黑	205/個



L型板外轉角

編號	規格mm	顏色	牌價
MN_A4845_O	34.5x34.5x93	霧銀	565/個
MN_A4845_OB		霧黑	615/個



連接器

編號	顏色	牌價
MN_A4845_C	霧銀	55/個

# 鋁條系列

## 上櫃&下櫃 無把手設計

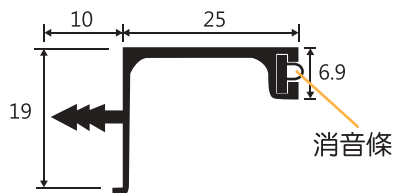

### 上櫃用鋁條-A型

編號	規格mm	牌價	組裝工資
WP_3211300 (鋁色)	200	80/支	3/CM
	300	120/支	
	400	155/支	
	450	175/支	
	500	195/支	
	600	220/支	
	800	310/支	
	900	345/支	
	1000	375/支	
	3000	900/支	

※附消音條1支

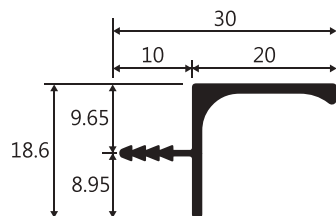

### 上櫃用鋁條

編號	規格mm	牌價	組裝工資
MN_A1012_NA	200	115/支	3/CM
	300	170/支	
	400	225/支	
	450	255/支	
	500	285/支	
	600	340/支	
	800	450/支	
	900	510/支	
	1000	565/支	
	3000	1125/支	

### 下櫃用鋁條-L型4CM

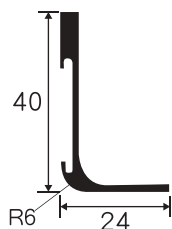

編號	規格mm	顏色	牌價
WP_3204300L	3000	鋁	1350/支
WP_3204300LB	3000	黑	1465/支

※側板切角工資：100/個

### 下櫃用鋁條-C6A型

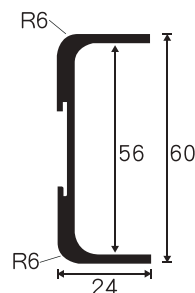

編號	規格mm	顏色	牌價
WP_3206301	3000	鋁	1860/支
WP_3206301B	3000	黑	2025/支

※側板切角工資：100/個

### 固定片(下櫃鋁條專用)



編號	顏色	牌價
WP_320001	鐵鍍鋅	16/只

### 高櫃用把手-U型 2500mm

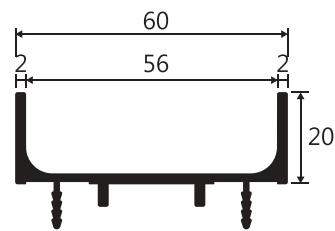

編號	顏色	牌價	組裝工資
MN_A1050_NA	霧銀	1300/支	4/CM
MN_A1050_SB	霧黑	1400/支	
MN_A1050_W	烤漆白	1400/支	

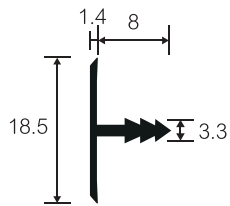

T型條A-鋁色

編號	規格mm	長度mm	牌價
WP_325300TA	W18.5xD8	2700	390/支

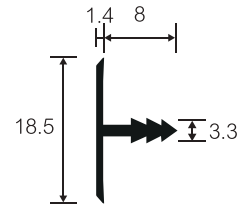

T型條A-黑色

編號	規格mm	長度mm	牌價
WP_325300TA_B	W18.5xD8	2700	405/支

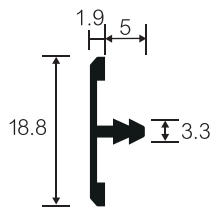

T型條B

編號	規格mm	長度mm	牌價
WP_325300TB	W18.8xD5	2700	385/支



鋁扁條

編號	規格mm	長度mm	牌價
CT_26032301	2分 3x6	3000	200/支
CT_26033301	3分 3x9	3000	265/支

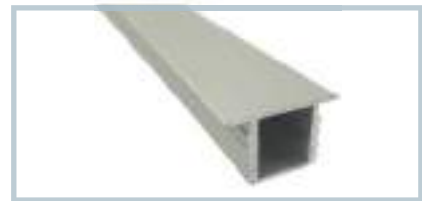

層板加強條(鋁本色)

編號	規格mm	牌價
DH_S50401	溝15	30/DM

※活動層板補強用 每DM=10CM  
 ※組裝工資：牌價CM/4元

# 把手系列

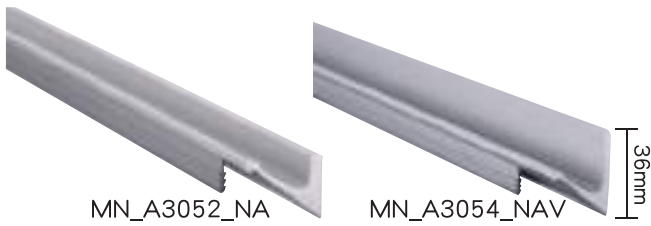

V型鋁把手-霧銀色

編號	規格mm	牌價	組裝工資
MN_A3052_NA (小)	197	270/支	160/支
	297	295/支	
	397	335/支	
	447	380/支	
MN_A3054_NAV (中)	497	410/支	200/支
	597	490/支	
	797	655/支	
	897	740/支	
	997	825/支	

※限用18mm美芯板  
※規格外尺寸裁切，每片另加價100元



V型鋁把手-鈦灰色

編號	規格mm	牌價	組裝工資
MN_A3054_SIGV (中)	197	270/支	160/支
	297	295/支	
	397	235/支	
	447	380/支	
	497	410/支	200/支
	597	490/支	
	797	655/支	
	897	740/支	
	997	825/支	

※限用18mm美芯板  
※限定規格外尺寸，不可裁切



V型鋁把手-霧銀色

編號	規格mm	牌價	組裝工資
MN_A3054_NA (中)	197	270/支	300/支
	297	295/支	
	397	335/支	
	447	380/支	
	497	410/支	
	597	490/支	
	797	655/支	320/支
	897	740/支	
	997	825/支	
	1197	900/支	
	3000	2250/支	6/CM
MN_A3054_PE_L_NA	邊蓋-左	270/個	
MN_A3054_PE_R_NA	邊蓋-右	270/個	

※限用18mm美芯板



V型鋁把手-鈦灰色

編號	規格mm	牌價	組裝工資
MN_A3054_SIG (中)	197	270/支	300/支
	297	295/支	
	397	335/支	
	447	380/支	
	497	410/支	
	597	490/支	
	797	655/支	320/支
	897	740/支	
	997	825/支	
	1197	900/支	
	3000	2250/支	6/CM
MN_A3054E_PE_L_SIG	邊蓋-左	270/個	
MN_A3054E_PE_R_SIG	邊蓋-右	270/個	

※限用18mm美芯板

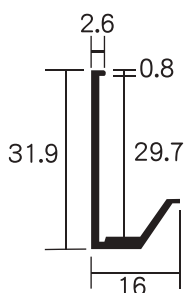

## L型鋁把手-霧銀色

編號	規格mm	牌價	組裝工資
	197	315/支	
	297	340/支	
	397	385/支	340/支
	447	430/支	
	497	465/支	
MN_A13665_NA	597	540/支	
	797	700/支	
	897	790/支	360/支
	997	870/支	
	1197	945/支	
	3000	2475/支	6/CM

※組裝工資含封ABS

※封邊限用同門板色，不可跳色

※規格外尺寸裁切，每片另加價100元



## A301-C把手

編號	顏色	尺寸mm	牌價
MN_A301C_100NA	霧銀	31x100	540/支
MN_A301C_100SB	霧黑	31x100	580/支
MN_A301C_100W	烤漆白	31x100	580/支

※組裝工資：100/支

※烤漆白：數量有限，售完為止



## A301-U把手

編號	顏色	內/外尺寸mm	牌價
MN_A301U_NA	霧銀	128/150.8	600/支
MN_A301U_SB	霧黑	128/150.8	640/支

※組裝工資：100/支



## A301-L把手

編號	顏色	內/外尺寸mm	牌價
MN_A301PL_NA	霧銀	63/74.35-左	600/支
MN_A301PL_SB	霧黑	63/74.35-左	640/支
MN_A301PR_NA	霧銀	63/74.35-右	600/支
MN_A301PR_SB	霧黑	63/74.35-右	640/支

※組裝工資：100/支

# 把手系列



YP966

編號	規格mm	牌價
YP_966	96	220/支
	128	240/支
	160	260/支
	224	290/支

※數量有限，售完為止



YP603

編號	尺寸mm	牌價
YP_603	100	280/支
	200	350/支
	250	380/支
	300	410/支
	350	445/支
	400	475/支
	500	540/支
	600	600/支
	700	670/支
	800	735/支
	900	800/支

※含控孔工資  
 ※把手不可裁切  
 ※數量有限，售完為止



YE301

編號	規格mm	孔距mm	牌價
ES_Z389	106x24	96	120/支
	149x29	128	150/支

※加工工資：100/支  
 ※數量有限，售完為止



YE304

編號	規格mm	孔距mm	牌價
ES_A443	110x33	96	120/支
	143x33	128	130/支
	175x33	160	150/支
	240x33	224	170/支

※加工工資：100/支  
 ※數量有限，售完為止



YE305 圓形

編號	外徑mm	內徑mm	牌價
DH_K711	Ø40	Ø35	100/支

※加工工資：100/支

# 鋁把手系列

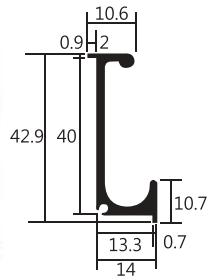

## 歐風型把手

編號	規格mm	挖孔mm	牌價	組裝工資
WP_080	104	100	155/支	100/支
	204	200	205/支	
	304	300	255/支	
	354	350	295/支	200/支
	404	400	320/支	
	504	500	385/支	
	704	700	485/支	
	804	800	535/支	
	904	900	610/支	

※格外品以小計大  
 ※格外品組裝工資：200/支  
 ※單控YWP080 歐風型把手 60/式

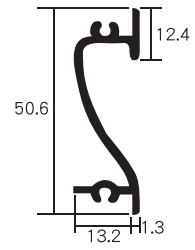

## 經典型把手

編號	規格mm	挖孔mm	牌價	組裝工資
WP_081	106	101.5	155/支	100/支
	206	201.5	205/支	
	306	301.5	255/支	

※格外品以小計大  
 ※格外品組裝工資：200/支  
 ※單控YWP081 經典型把手 60/式

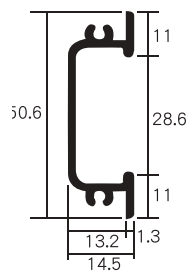

## 新貴型把手[適用推門]

編號	規格mm	挖孔mm	牌價	組裝工資
WP_085	106	101.5	155/支	100/支
	206	201.5	205/支	
	306	301.5	255/支	

※格外品以小計大  
 ※格外品組裝工資：200/支  
 ※單控YWP085 新貴型把手 60/式



## 摩士型把手

編號	規格mm	牌價	組裝工資
WP_072M	300	385/支	100/支

※限規格品尺寸使用，不可裁切  
 ※數量有限，售完為止

# 鋁把手系列

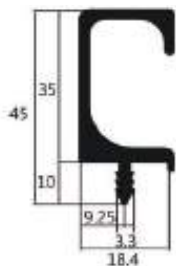

豪華型

編號	規格mm	牌價	組裝工資
WP_050	197	165/支	80/支
	297	195/支	
	357	205/支	
	397	215/支	
	447	245/支	
	497	265/支	100/支
	597	305/支	
	797	385/支	
	897	420/支	
	997	460/支	
	2700	1160/支	2/CM
	1000以上	7/CM	2/CM

※限用18MM美芯板  
 ※規格外尺寸裁切，每片另加價100元  
 ※數量有限，售完為止

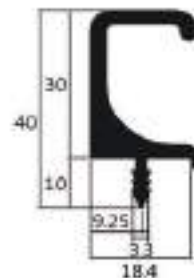

典雅型

編號	規格mm	牌價	組裝工資
WP_028	197	170/支	80/支
	297	205/支	
	357	285/支	
	397	295/支	
	447	320/支	
	497	345/支	100/支
	597	405/支	
	797	535/支	
	897	610/支	
	997	710/支	
	2700	1800/支	2/CM
	1000以上	11/CM	2/CM

※限用18MM美芯板  
 ※規格外尺寸裁切，每片另加價100元  
 ※數量有限，售完為止

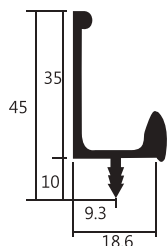

夏都型

編號	規格mm	牌價	組裝工資
WP_055	197	165/支	80/支
	297	195/支	
	357	205/支	
	397	215/支	
	447	245/支	
	497	265/支	100/支
	597	305/支	
	797	385/支	
	897	420/支	
	997	460/支	
	2700	1350/支	2/CM
	1000以上	7/CM	2/CM

※限用18MM美芯板  
 ※規格外尺寸裁切，每片另加價100元  
 ※數量有限，售完為止

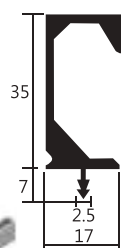
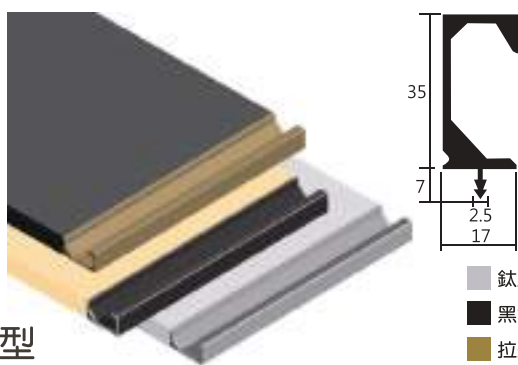

隨意型

編號	規格mm	牌價	組裝工資
WP_051	197	170/支	80/支
	297	205/支	
	357	285/支	
	397	295/支	
	447	320/支	
	497	345/支	100/支
	597	405/支	
	797	535/支	
	897	610/支	
	997	710/支	
	2700	11/CM	2/CM

※限用18MM美芯板  
 ※規格外尺寸裁切，每片另加價100元

■ 鈦灰色  
 ■ 黑色  
 ■ 拉絲金

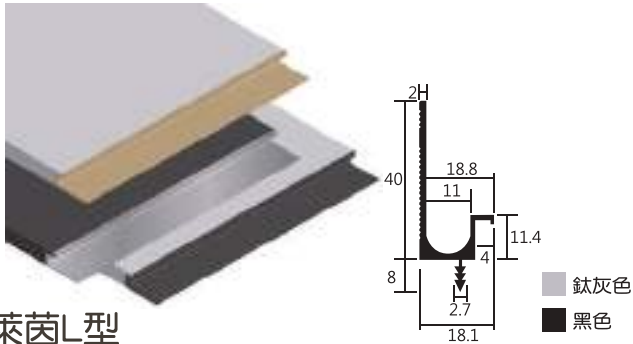

萊茵L型

編號	規格mm	牌價	組裝工資
WP_052	197	170/支	300/支
	297	205/支	
	357	285/支	
	397	295/支	
	447	320/支	
	497	345/支	
	597	405/支	
	797	535/支	
	897	610/支	
	997	710/支	
	1000以上	11/CM	4/CM

※限用18MM美芯板  
 ※規格外尺寸裁切，每片另加價100元

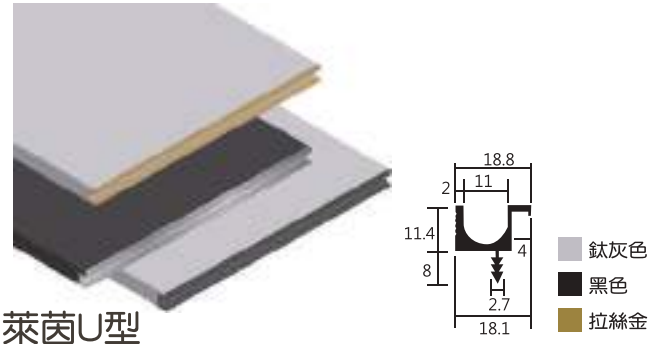

萊茵U型

編號	規格mm	牌價	組裝工資
WP_053	197	170/支	300/支
	297	205/支	
	357	285/支	
	397	295/支	
	447	320/支	
	497	345/支	
	597	405/支	
	797	535/支	
	897	610/支	
	997	710/支	
	1000以上	11/CM	4/CM

※限用18MM美芯板  
 ※規格外尺寸裁切，每片另加價100元

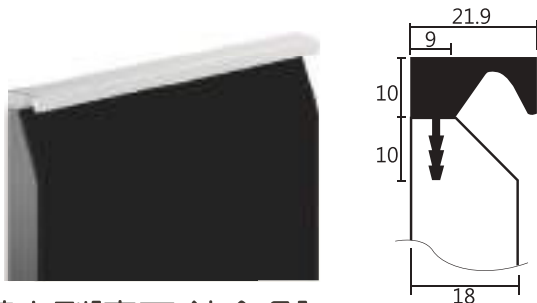

小騎士型[表面:鈦金色]

編號	規格mm	牌價	組裝工資
WP_072T	197	205/支	80/支
	297	295/支	
	357	345/支	
	397	395/支	
	447	435/支	
	497	525/支	
	597	565/支	
	797	740/支	
	897	845/支	
	997	915/支	
	2700	1520/支	2/CM

※適用18~21MM美芯板

# 把手系列



YE206

編號	規格mm	孔距mm	牌價
	150x11x34	96	140/支
ES_A411	250x11x34	210	165/支
	350x11x34	310	200/支

※材質：鋁合金

YE208

編號	規格mm	孔距mm	牌價
	102x21x31	96	100/支
ES_A450	134x21x31	128	120/支
	165x21x31	160	130/支

※材質：鋁合金

YE205

編號	規格mm	孔距mm	牌價
	174x16x32	160	180/支
ES_A412	239x16x32	224	215/支

※材質：鋁合金

YSH041 [不鏽鋼]

編號	規格mm	孔距mm	牌價
Y041	300x10x30	192	130/支
	450x10x30	320	160/支

※數量有限，售完為止

YSH047 [不鏽鋼]

編號	規格mm	孔距mm	牌價
	235x10x28	224	160/支
YP_047	330x10x28	320	210/支
	363x10x28	352	230/支

※數量有限，售完為止

YE204 [不鏽鋼]

編號	規格mm	孔距mm	牌價
	150x10x28	96	130/支
ES_ST486	170x10x28	128	150/支
	250x10x28	210	220/支
	350x10x28	310	255/支

※數量有限，售完為止

# 把手系列



## A4849-鋁色

編號	規格mm	孔距mm	牌價
MN_A4849_NA	200	128/160	375/支
	250	192/224	420/支
	350	228/320	565/支
	500	352/448	745/支
	800	576/720	890/支

## A4849-黑色

編號	規格mm	孔距mm	牌價
MN_A4849_SB	200	128/160	420/支
	250	192/224	450/支
	350	228/320	600/支
	500	352/448	780/支
	800	576/720	935/支



## YE106

品名	規格mm	牌價
ES_ZS003	Ø12xH22	55/支
	Ø15xH23	60/支

※材質：鋅合金  
※數量有限，售完為止



## YE105

品名	規格mm	牌價
ES_ZS137	25x9x46	70/支

※材質：鋅合金  
※數量有限，售完為止



## YSH0135911-005

品名	規格mm	牌價
藍鐘	單孔	100/支

※特價商品，售完為止



## YSH0135923-028

品名	規格mm	牌價
蝴蝶	單孔	100/支

※特價商品，售完為止



## YSH0135942-019

品名	規格mm	牌價
鴨子	單孔	100/支

※特價商品，售完為止



## YSH0135951-004

品名	規格mm	牌價
綠蛙	單孔	100/支

※特價商品，售完為止



## YSH0135953-004

品名	規格mm	牌價
綠葉	單孔	100/支

※特價商品，售完為止



## YSH0135962-004(小)

## YSH0135961-004(大)

品名	規格mm	牌價
皮革	36	100/支
	40	100/支

※特價商品，售完為止

# 衣櫃配件



鍍鉻橢圓吊衣桿(15x30x0.8)

編號	適用櫃體mm	牌價
WP_605040	400	125/組
WP_605045	450	125/組
WP_605050	500	125/組
WP_605060	600	135/組
WP_605080	800	160/組
WP_605090	900	170/組
WP_605100	1000	190/組
WP_605120	1200	225/組

※附目玉2只



橢圓吊衣桿轉角接管

編號	材質	牌價
TY_A51000L	鋅合金	765/組



橢圓吊衣桿用配件

編號	品名	材質	牌價
WP_605001	目玉	鍍鉻	16/只
WP_605002	管頭	鍍鉻	80/只
WP_605003	中通	鍍鉻	70/只
WP_605005	U型固定座	鍍鉻	155/只



新型橢圓吊衣桿(鈦灰色)

編號	適用櫃體mm	牌價
MN_I153007_800	800	200/支
MN_I153007_900	900	225/支
MN_I153007_1000	1000	260/支
MN_I153007_1200	1200	305/支
MN_I153007_1800	1800	655/支

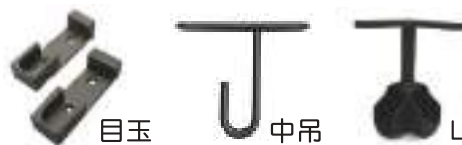

配件 目玉 中吊 L通固定器

編號	品名	顏色	牌價
MN_Z251580	目玉	鈦灰色	115/只
MN_ZA512J	中吊	鈦灰色	125/只
MN_A512L	L通固定器	鈦灰色	300/只



L型轉角橢圓吊衣桿

編號	規格mm	材質	牌價
WP_605372	720x720	鍍鉻	690/組

※附目玉2只,U型固定座1只



★屨頭造型@片+400元★

## 壓克力分隔架(領帶抽內分隔)

編號	適用櫃體mm	牌價
MN_9080	800	1580/組
MN_9090	900	1800/組
MN_9100	1000	2030/組

### 備註說明

適用於內抽盒  
不含抽盒  
★壓克力分隔，為格外尺寸以@/CM 5元計價  
(實際使用支數:深度+長度-合計總公分數)★  
格外尺寸高度限制80mm以下



## 黑絨布珠寶盒(附加戒指絨布座)

編號	適用櫃體mm	牌價
YN_1090	900	2000/組
YN_1100	1000	2000/組

※特價商品，售完為止

### 備註說明

適用於內抽盒  
不含抽盒  
附活動戒指絨布座

安裝於中島型工作檯  
上昇狀態



下降狀態

## 隱藏式升降密碼保險箱

編號	牌價	組裝工資
YSA2435	110000/組	4000/式

※數量有限，售完為止

實際尺寸：550×380×456mm  
內部尺寸：450×280×310mm  
可升高度：350mm  
重量：90kg  
載重：40kg  
電壓：110V

防盜斷電設施  
電子密碼鎖  
遙控&手控兩用裝置



## 日式鋁框穿衣鏡

編號	規格尺寸mm	材質	牌價
WP_602715	387×987	銀	4840/組



## 伸縮衣架組

編號	規格mm	適用櫃體mm	牌價
DH_WH55300	73×300×60	300	800/組
DH_WH55350	73×350×60	400	900/組

# 壁式開放衣櫃鋁料

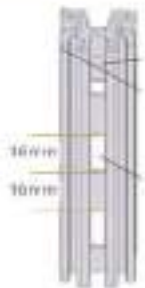

## 壁板垂直鋁條

編號	規格mm	牌價
YCS1001001	2650	3300/支

※材質：鋁合金

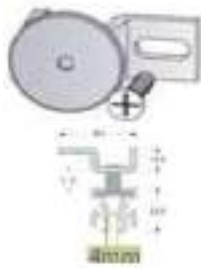

## 鋁條牆面固定器

編號	牌價
YCS1005001	140/只

※附調整器

※@支垂直鋁條建議搭配3~4粒

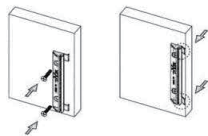

## 壁板塑膠固定器

編號	牌價
YCS1004001	85/只

※建議面板@片搭配4只



## 層板托架用支撐器

編號	牌價
FH_PK2	65/只

※附螺絲

※適用25mm板



## 層板托架-鈦灰色

編號	規格mm	牌價
MN_FJ3T86250	250	650/支
MN_FJ3T86300	300	700/支
MN_FJ3T86350	350	760/支
MN_FJ3T86400	400	810/支
MN_FJ3T86450	450	860/支
MN_FJ3T86500	500	970/支

※@片層板搭配2支拖架

※@支拖架需搭配2只拖架支撐器



## 橢圓形吊衣桿-鈦灰色

編號	規格mm	牌價
MN_I153007_800	755	200/支
MN_I153007_900	855	225/支
MN_I153007_1000	955	260/支
MN_I153007_1200	1155	305/支
MN_I153007_1800	1800	655/支

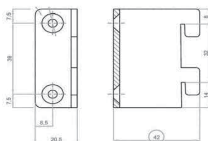

## 後方固定櫥櫃組件-鋁色

編號	規格mm	牌價
YCS1002250	右	1200/只
YCS1002300	左	1200/只



## 目玉-鈦灰色

編號	規格mm	牌價
MN_ZA5122	25x15x80	100/只



bedroom  
Wardrobe  
walk-in closet  
dressing room

# 五金配件



黑色

白色

淺灰

土黃

## 塑膠出線盒

編號	規格mm	挖孔尺寸mm	牌價
ES_J3085	Ø70	Ø60	40/只

※挖孔工資：200/孔



鋁色

黑色

## 鋁出線盒

編號	規格mm	挖孔尺寸mm	牌價
ES_J3051	Ø61	Ø54	285/只
ES_J3051B			305/只

※挖孔工資：200/孔



WP\_82806

WP\_82806A

## ST透氣孔

編號	規格mm	挖孔尺寸mm	牌價
WP_82806	Ø61x15	Ø54	205/只
WP_82806A	Ø65x11	Ø54	105/只

※挖孔工資：200/孔



地震防落器組



快速組裝器

## 日本進口地震防落器

編號	品名	顏色	牌價
WP_81032	地震防落器組	白色	220/只
WP_81033	快速組裝器	黑色	80/只



## 鋁方形出線盒

編號	規格mm	挖孔尺寸mm	牌價
DH_811	96x36	90x30	310/只

※挖孔工資：400/孔



## 長型鋁透氣孔

編號	規格mm	挖孔尺寸mm	牌價
WP_82807150	150x80	125x65	140/片
WP_82807225	225x80	200x65	170/片
WP_82807300	300x80	270x65	195/片
WP_82807410	410x80	380x65	230/片
WP_82807480	480x80	450x65	305/片

※挖孔工資：400/孔



## 吊櫥固定器

編號	規格	顏色	牌價
MO_YU500	左右各一	白色	80/組

※附鐵吊片x2



同號鎖

編號	牌價
DH_11122	160/組

※組裝工資：100/組



推拉門鎖

編號	牌價
DH_60422	250/組

※組裝工資：100/組



正面三抽連鎖

編號	牌價
DH_5770	845/組

※組裝工資：400/組



鎖王

編號	規格mm	牌價
DH_60122	22	250/組
DH_60138	38(抽屜用)	260/組

※組裝工資：100/組



鎖王鑰匙

編號	牌價
DH_60122_1	105/支



偏心器

編號	牌價
HQ_002	315/組



活動輪 H65

編號	規格mm	剎車	牌價
ES_SKA501	Ø50 H:65	有	245/個
ES_SKA502	Ø50 H:65	無	225/個



活動輪 H98

編號	規格mm	剎車	牌價
ES_SKA751	Ø75 H:98	有	395/個
ES_SKA752	Ø75 H:98	無	355/個



活動輪 H97

編號	規格mm	剎車	牌價
ES_HD10351	Ø75 H:97	有	430/個
ES_HD10352	Ø75 H:97	無	395/個



活動輪 H105-3"

編號	規格mm	剎車	牌價
DH_X00201	Ø75 H:105	有	310/個
DH_X00200	Ø75 H:105	無	285/個

# 五金配件



KD組合器(拉瑪)

編號	規格	牌價
KD_001S		9/組



進口金屬固格器

編號	規格	牌價
FH_002S	3mm	32/組

※附長螺絲



木榫

編號	規格	牌價
SC_001S	7.8x30	0.8/支



固格器(白.土黃.胡桃)

編號	規格	牌價
SE_001S		16/組



隔板粒

編號	規格	牌價
DJ_001S	3mm	6/個



補土筆

編號	牌價
CT_81000010	170/支



瓦斯管

編號	規格	牌價
SE_311102B	CNS合格	70/尺



瓦斯管

編號	規格	牌價
SE_32031	鐵絲	65/尺



瓦斯管束頭

編號	規格	牌價
SE_3208		15/個



檯面支撐架-D350

編號	規格	牌價
MN_BQ009_350LB	左	540/支
MN_BQ009_350RB	右	

※附螺絲



檯面支撐架-D450

編號	規格	牌價
MN_BQ009_450LB	左	540/支
MN_BQ009_450RB	右	

※附螺絲



三角支撐架

編號	規格	牌價
UH_P005_35	D350	1125/支
UH_P005_45	D450	

※附螺絲+壁虎



隔板固定架-白色

編號	規格	牌價
WP_702101	134x187	340/支
WP_702102	184x237	385/支



隱藏式層板支架

編號	規格	牌價
FH_CK003_1	280mm	385/支
FH_CK003_2	165mm	340/支

※挖孔工資：400/孔



隱藏式層板螺絲

編號	規格	牌價
WP_702105	10x120	90/支

※挖孔工資：100/孔



快速結合螺絲

編號	規格	牌價
YHR001S		13/組



桶身結合螺絲

編號	規格	牌價
WP_70072	ST桶專用	22 /支



抽門連桿螺絲組

編號	規格	牌價
MN_HD308	8x60	100/支

※附抽門螺絲×1.華司墊圈3mm×1



六角螺絲

編號	規格	牌價
SE_2803	2 1/2"	12/支
SE_2808W	飾蓋(白)	7/只
SE_2808Y	飾蓋(楓木)	7/只

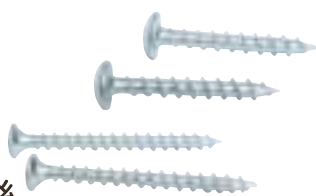

螺絲

編號	規格	牌價
CJ_8001	1.2吋30mm	1/支
CJ_8002	1.8吋50mm	1.2/支



L型可調式固隔器

編號	規格	牌價
MN_A311001NA	380x55x2	225/組

※2支一組·附螺絲



鋁風管

編號	規格	牌價
AH_012A	6" x12尺	405/支



鋁風管大小接頭

編號	規格	牌價
AH_012B	6" 轉4"	125/只



鋁風管彎管

編號	規格	牌價
AH_012C	白色	115/只



風管-硬白管

編號	規格	牌價
AH_012D	6" x6尺	680/支



風管修飾蓋板(有頸)

編號	規格	牌價
SE_B735501	白色	200/只



鏡止

編號	規格	牌價
XC_Y1395	白色	15/個



黑色調整腳

編號	規格	牌價
AG_007	10mm	14/個



L片

編號	規格	牌價
SE_2815A	鐵	15/片



L片

編號	規格	牌價
SE_2815B	塑膠	4/片